

GD

中华人民共和国广播电视行业暂行技术文件

GD/J 083—2018

应急广播平台接口规范

Interface specification of emergency broadcasting platform

2018-10-12 发布

2018-10-12 实施

国家广播电视总局科技司

发布

目 次

前言	II
1 范围	1
2 规范性引用文件	1
3 术语、定义和缩略语	1
4 概述	2
5 接口规范	2
5.1 接口协议	3
5.2 接口流程	3
5.3 数据格式	4
6 接口功能	6
7 应急广播平台接口数据文件	10
7.1 应急广播消息文件	10
7.2 应急广播消息播发状态查询 TAR 文件	11
7.3 应急广播消息播发状态反馈 TAR 文件	15
7.4 运维数据请求 TAR 文件	20
7.5 应急广播平台信息 TAR 文件	22
7.6 台站（前端）信息 TAR 文件	25
7.7 应急广播适配器信息 TAR 文件	28
7.8 传输覆盖播出设备信息 TAR 文件	31
7.9 平台设备及终端信息 TAR 文件	37
7.10 播发记录 TAR 文件	40
7.11 应急广播平台状态 TAR 文件	47
7.12 应急广播适配器状态 TAR 文件	49
7.13 传输覆盖播出设备状态 TAR 文件	51
7.14 平台设备及终端状态 TAR 文件	53
7.15 心跳检测 TAR 文件	55
7.16 处理结果通知 TAR 文件	56
7.17 接收回执 TAR 文件	58
附录 A（资料性附录） 应急广播平台接口数据传输示例	61
附录 B（资料性附录） 应急广播业务数据文件示例	62
参考文献	64

前 言

本技术文件按照GB/T 1.1—2009给出的规则起草。

请注意本文件的某些内容可能涉及专利。本文件的发布机构不承担识别这些专利的责任。

本技术文件由国家广播电视总局科技司归口。

本技术文件起草单位：国家新闻出版广电总局广播科学研究院、国家新闻出版广电总局监管中心、中央广播电视总台、国家新闻出版广电总局广播电视规划院、中广电广播电影电视设计研究院、江苏省新闻出版广电局、安徽省新闻出版广电局、浙江省中波发射管理中心、河北省广播电视技术中心、四川省新闻出版广电局、北京数码视讯科技股份有限公司、北京交大思源科技有限公司。

本技术文件主要起草人：郭沛宇、丁森华、李晓鸣、王磊、刘春江、马艳、张乃光、刘骏、高力、宋占凯、高利斌、陈宇昕、褚静、蒋麟、张兵、许国法、邹南京、商彦军、李翔、许正学、王祥、任彦明、任斌。

应急广播平台接口规范

1 范围

本技术文件规定了应急广播平台制作播发系统与调度控制系统之间、上下级应急广播平台之间、应急广播平台与广播电视频率频道播出系统之间、应急广播平台与应急广播适配器之间的接口协议、接口功能和数据文件格式等。

本技术文件适用于应急广播平台制作播发系统与调度控制系统之间、上下级应急广播平台之间、应急广播平台与广播电视频率频道播出系统之间、应急广播平台与应急广播适配器之间的数据交互，以及应急广播平台、应急广播适配器的设计、生产、使用和运行维护。

2 规范性引用文件

下列文件对于本文件的应用是必不可少的。凡是注日期的引用文件，仅注日期的版本适用于本技术文件。凡是不注日期的引用文件，其最新版本（包括所有的修改单）适用于本文件。

GD/J 080—2018 应急广播系统资源分类及编码规范

GD/J 081—2018 应急广播安全保护技术规范 数字签名

GD/J 082—2018 应急广播消息格式规范

3 术语、定义和缩略语

3.1 术语和定义

下列术语和定义适用于本文件。

3.1.1

应急信息 emergency information

通过县级以上人民政府及其有关部门、专业机构发布，应急广播系统接收的源信息。内容包括自然灾害、事故灾难、公共卫生和社会安全等各类信息。

3.1.2

应急广播 emergency broadcasting

一种利用广播电视系统向公众发布应急信息的方式。

3.1.3

应急广播消息 emergency broadcasting message;EBM

各级应急广播平台之间，以及应急广播平台到广播电视频率频道播出系统、各类应急广播传输覆盖资源和终端之间传递的播发指令等相关数据。应急广播消息包括应急广播信息主体文件、应急广播信息主体签名文件、应急广播节目资源文件、应急广播消息指令文件、应急广播消息指令签名文件。

3.1.4

应急广播适配器 emergency broadcasting adapter device

接收、解析、验证应急广播消息，并向广播电视频率频道播出系统和传输覆盖网进行协议转换的设备。

3.2 缩略语

下列缩略语适用于本文件。

XML 可扩展标记语言 (Extensible Markup Language)

TAR 文件归档格式 (Tape Archive)

4 概述

应急广播接口模型由接口请求方和接口响应方组成，接口请求方和接口响应方使用应急广播接口进行数据传输。接口模型见图1。



图1 应急广播平台接口模型

5 接口规范

5.1 接口协议

接口请求方和接口响应方使用HTTP协议进行数据传输，实现各个接口功能。接口请求方为客户端，主动向接口响应方发起HTTP连接请求；接口响应方为服务端，创建HTTP服务端口，侦听处理接口请求方的请求。接口请求方和接口响应方的接口功能说明见第6章，接口协议框架见图2。

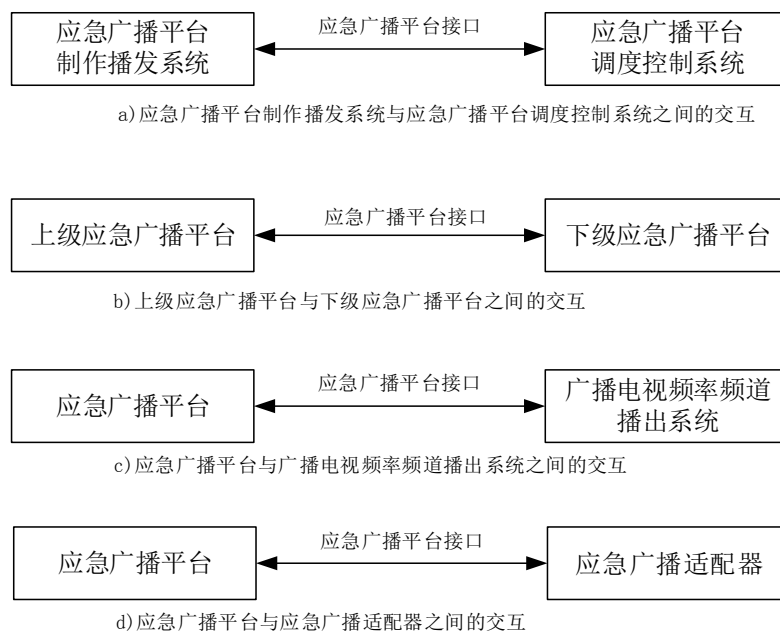

图2 接口协议框架

5.2 接口流程

在交互过程中，接口请求方通过HTTP POST方法将应急广播接口数据文件发送给接口响应方；接口响应方在当前HTTP连接中接收该文件，并返回接收回执TAR文件（应急广播接口数据文件的一种，见第7章），通知接口请求方初步处理结果，随后结束该HTTP连接，等进一步处理后在新的HTTP连接中返回相应的数据。接口流程见图3。

接口请求方通过HTTP向接口响应方传输应急广播接口数据文件时，需在传输报文中注明该文件的文件名及打包压缩方式，接口响应方返回相应的接收回执TAR文件。具体示例参见附录A。

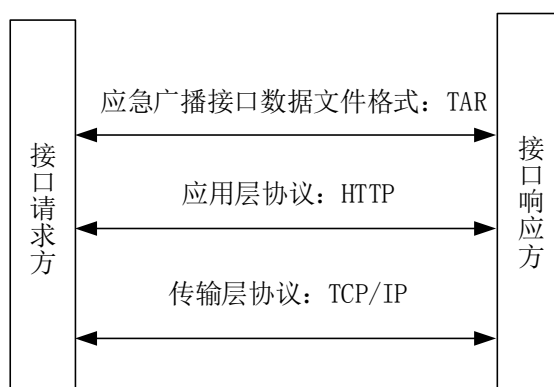

图3 接口流程

5.3 数据格式

5.3.1 应急广播接口数据文件结构

接口请求方和接口响应方以应急广播接口数据文件的形式实现数据交换,应急广播接口数据文件采用TAR格式,由应急广播业务数据文件(XML格式,一个或多个)、应急广播业务数据签名文件(应急广播业务数据文件所对应的签名数据文件,XML格式,零个、一个或多个)、应急广播节目资源文件(零个、一个或多个)构成。应急广播消息文件也是应急广播接口数据文件的一种。应急广播平台接口数据文件结构见图4。

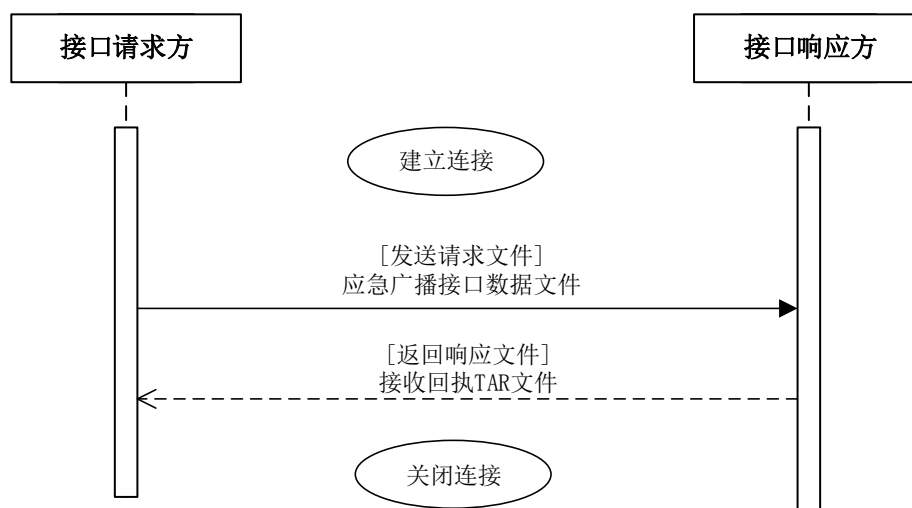

图4 应急广播接口数据文件结构

所有应急广播业务数据签名文件均采用应急广播签名数据文件格式,具体说明见GD/J 081—2018。应急广播平台接口数据文件说明见表1。

表1 应急广播接口数据文件说明

应急广播接口数据文件	文件构成	文件类别	说明
应急广播消息文件	应急广播信息主体文件	应急广播业务数据文件	必选, 一个文件。 具体说明见GD/J 082—2018
	应急广播信息主体签名文件	应急广播业务数据签名文件	必选, 一个文件。 具体说明见GD/J 082—2018
	应急广播节目资源文件	应急广播节目资源文件	可选, 可存在多个。 具体说明见GD/J 082—2018
	应急广播消息指令文件	应急广播业务数据文件	必选, 一个文件。 具体说明见GD/J 082—2018

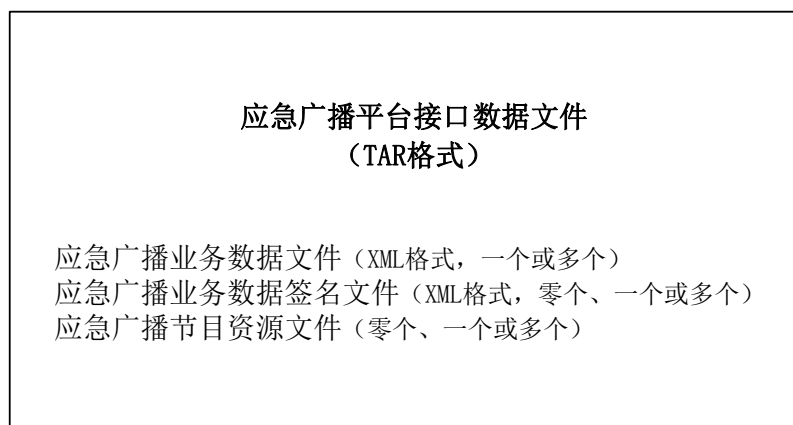
表 1（续）

应急广播接口数据文件	文件构成	文件类别	说明
应急广播消息文件	应急广播消息指令签名文件	应急广播业务数据签名文件	必选，一个文件。 具体说明见GD/J 082—2018
其他应急广播平台接口数据文件	应急广播业务数据文件	应急广播业务数据文件	必选，一个文件。
	应急广播业务数据签名文件	应急广播业务数据签名文件	应急广播业务数据文件所对应的签名数据文件，可为可选，可存在多个。 具体说明见GD/J 081—2018。 部分业务数据文件可没有对应的签名数据文件，如心跳检测数据文件以及对应的接收回执文件等。

应急广播业务数据文件包含了平台接口的具体业务数据，由协议版本号、数据包编号、数据包类型、数据包来源对象、数据包目标对象、数据包生成时间、关联数据包以及业务数据详情等组成。根据数据包类型不同，应急广播业务数据文件类型（具体见第7章）如下：

- a) 应急广播消息指令文件；
- b) 应急广播消息播发状态查询文件；
- c) 应急广播消息播发状态反馈文件；
- d) 运维数据请求文件；
- e) 应急广播平台信息文件；
- f) 台站（前端）信息文件；
- g) 应急广播适配器信息文件；
- h) 传输覆盖播出设备信息文件；
- i) 平台设备及终端信息文件；
- j) 播发记录文件；
- k) 应急广播平台状态文件；
- l) 应急广播适配器状态文件；
- m) 传输覆盖播出设备状态文件；
- n) 平台设备及终端状态文件；
- o) 心跳检测文件；
- p) 处理结果通知文件；
- q) 接收回执文件。

5.3.2 应急广播接口数据文件命名规则

应急广播消息文件命名方式见GD/J 082—2018。

其他应急广播接口数据文件命名方式如下：

- a) 应急广播接口数据文件：命名规则为“EBDT_数据包编号.tar”，数据包编号为其包含的应急广播业务数据文件的EBDID，EBDID说明见第7章；

- b) 应急广播业务数据文件：命名规则为“EBDB_数据包编号.xml”，数据包编号为其包含的应急广播业务数据文件的EBDID，EBDID说明见第7章；
- a) 应急广播业务数据签名文件：命名规则为“EBDS_EBDB_数据包编号.xml”，数据包编号为被签名的应急广播业务数据文件的EBDID，EBDID说明见第7章；
- c) 在一个TAR文件包里面，所有数据文件（不含文件类型）的文件命名不得重复。

6 接口功能

应急广播平台接口所实现的业务功能见表2，接口请求方发送的应急广播接口数据文件见第7章的对应部分文件说明，接口响应方返回的数据文件见第7章的接收回执TAR文件说明。

表2 应急广播平台接口功能

业务功能	接口请求方	接口响应方	接口请求方发送的应急广播平台接口数据文件	接口响应方返回的应急广播平台接口数据文件	说明
应急广播消息播发请求	应急广播平台制作播发系统	应急广播平台调度控制系统	应急广播消息TAR文件	接收回执TAR文件	接口请求方将应急广播消息TAR文件发送给接口响应方，请求接口响应方播发应急广播消息。接口响应方在接收到该应急广播消息TAR文件后，根据文件内容对应急广播消息进行播放。
	应急广播平台	广播电视频率频道播出系统			
	上级应急广播平台	下级应急广播平台			
	应急广播平台	应急广播适配器			
	下级应急广播平台	上级应急广播平台			
应急广播消息播发状态查询	上级应急广播平台	下级应急广播平台	应急广播消息播发状态查询TAR文件	接收回执TAR文件	接口请求方将应急广播消息播发状态查询TAR文件发送给接口响应方，查询某应急广播消息的播发状态。接口响应方在接收到该应急广播消息播发状态查询TAR文件后，应在新的HTTP连接中执行“应急广播消息播发状态反馈”功能。
	应急广播平台	应急广播适配器			
	下级应急广播平台	上级应急广播平台			
应急广播消息播发状态反馈	下级应急广播平台	上级应急广播平台	应急广播消息播发状态反馈TAR文件	接收回执TAR文件	接口请求方将应急广播消息播发状态反馈TAR文件主动或收到请求后发送给接口响应方。
	应急广播适配器	应急广播平台			
	上级应急广播平台	下级应急广播平台			
	应急广播平台调度控制系统	应急广播平台制作播发系统			

表 2 (续)

业务功能	接口请求方	接口响应方	接口请求方发送的应急广播平台接口数据文件	接口响应方返回的应急广播平台接口数据文件	说明
运维数据请求	上级应急广播平台	下级应急广播平台	运维数据请求 TAR 文件	接收回执 TAR 文件	接口请求方将运维数据请求 TAR 文件发送给接口响应方，请求相关运维数据。 接口响应方在接收到该运维数据请求 TAR 文件后，根据其请求内容，在新的 HTTP 连接中执行“应急广播平台信息上报”、“台站（前端）信息上报”、“应急广播适配器信息上报”、“传输覆盖播出设备信息上报”、“平台设备及终端信息上报”、“播发记录上报”、“应急广播平台状态上报”、“应急广播适配器状态上报”、“传输覆盖播出设备状态上报”、“平台设备及终端状态上报”等功能。如果无法返回相应的运维数据，需要在新的 HTTP 连接中执行“处理结果通知”功能，上报执行结果代码和描述。
	应急广播平台	应急广播适配器			
应急广播平台信息上报	下级应急广播平台	上级应急广播平台	应急广播平台信息 TAR 文件	接收回执 TAR 文件	接口请求方将自身平台和所管辖的下级应急广播平台信息主动或收到请求后上报给接口响应方。
台站（前端）信息上报	下级应急广播平台	上级应急广播平台	台站（前端）信息 TAR 文件	接收回执 TAR 文件	接口请求方将自身平台和所管辖的下级应急广播平台的台站（前端）信息主动或收到请求后上报给接口响应方。
	应急广播适配器	应急广播平台			接口请求方将台站（前端）信息主动或收到请求后上报给接口响应方。
应急广播适配器信息上报	下级应急广播平台	上级应急广播平台	应急广播适配器信息 TAR 文件	接收回执 TAR 文件	接口请求方将自身平台和所管辖的下级应急广播平台的应急广播适配器信息主动或收到请求后上报给接口响应方。
	应急广播适配器	应急广播平台			接口请求方将自身的应急广播适配器信息主动或收到请求后上报给接口响应方。

表 2 (续)

业务功能	接口请求方	接口响应方	接口请求方发送的应急广播平台接口数据文件	接口响应方返回的应急广播平台接口数据文件	说明
传输覆盖播出设备信息上报	下级应急广播平台	上级应急广播平台	传输覆盖播出设备信息 TAR 文件	接收回执 TAR 文件	接口请求方将自身平台和所管辖的下级应急广播平台的传输覆盖播出设备信息主动或收到请求后上报给接口响应方。
	应急广播适配器	应急广播平台			接口请求方将传输覆盖播出设备信息主动或收到请求后上报给接口响应方。
平台设备及终端信息上报	下级应急广播平台	上级应急广播平台	平台设备及终端信息 TAR 文件	接收回执 TAR 文件	接口请求方将自身平台和所管辖的下级应急广播平台的平台设备及终端信息主动或收到请求后上报给接口响应方。
播发记录上报	下级应急广播平台	上级应急广播平台	播发记录数据 TAR 文件	接收回执 TAR 文件	接口请求方将自身平台和所管辖的下级应急广播平台的播发记录主动或收到请求后上报给接口响应方。
	应急广播适配器	应急广播平台			接口请求方将播发记录主动或收到请求后上报给接口响应方。
应急广播平台状态上报	下级应急广播平台	上级应急广播平台	应急广播平台状态 TAR 文件	接收回执 TAR 文件	接口请求方将自身平台和所管辖的下级应急广播平台的平台状态主动或收到请求后上报给接口响应方。
应急广播适配器状态上报	下级应急广播平台	上级应急广播平台	应急广播适配器状态 TAR 文件	接收回执 TAR 文件	接口请求方将其自身平台和所管辖的下级应急广播平台的应急广播适配器状态主动或收到请求后上报给接口响应方。
	应急广播适配器	上级应急广播平台			接口请求方将自身状态主动或收到请求后上报给接口响应方。
传输覆盖播出设备状态上报	下级应急广播平台	上级应急广播平台	传输覆盖播出设备状态 TAR 文件	接收回执 TAR 文件	接口请求方将自身平台和所管辖的下级应急广播平台的传输覆盖播出设备状态主动或收到请求后上报给接口响应方。
	应急广播适配器	上级应急广播平台			接口请求方将自身的传输覆盖播出设备状态主动或收到请求后上报给接口响应方。
平台设备及终端状态上报	下级应急广播平台	上级应急广播平台	平台设备及终端状态 TAR 文件	接收回执 TAR 文件	接口请求方将自身平台和所管辖的下级应急广播平台的平台设备及终端状态主动或收到请求后上报给接口响应方。

表 2 (续)

业务功能	接口请求方	接口响应方	接口请求方发送的应急广播平台接口数据文件	接口响应方返回的应急广播平台接口数据文件	说明
心跳检测	应急广播平台制作播发系统	应急广播平台调度控制系统	心跳检测 TAR 文件	接收回执 TAR 文件	接口请求方向接口响应方发送心跳检测包,用以检测对方的在线状态。
	应急广播平台调度控制系统	应急广播平台制作播发系统			
	上级应急广播平台	下级应急广播平台			
	下级应急广播平台	上级应急广播平台			
	上级应急广播平台	应急广播适配器			
	应急广播适配器	上级应急广播平台			
处理结果通知	应急广播平台制作播发系统	应急广播平台调度控制系统	处理结果通知 TAR 文件	接收回执 TAR 文件	接口请求方向接口响应方发送数据处理结果,通知接口响应方之前某请求的处理结果。 一般是当某个应急广播平台、应急广播平台制作播发系统或调度控制系统、应急广播适配器无法正确处理之前的某个数据请求时,会重新以接口请求方的角色发送处理结果。
	应急广播平台调度控制系统	应急广播平台制作播发系统			
	上级应急广播平台	下级应急广播平台			
	下级应急广播平台	上级应急广播平台			
	上级应急广播平台	应急广播适配器			
	应急广播适配器	上级应急广播平台			

以上级应急广播平台向下级应急广播平台发起应急广播消息播发状态查询,及下级应急广播平台向上级应急广播平台发起应急广播消息播发状态反馈为例,应急广播上级应急广播平台与下级应急广播平台之间交互过程如下所示:

- a) 上级应急广播平台向下级应急广播平台发起应急广播消息播发状态查询,见图5。



图5 上级应急广播平台向下级应急广播平台发起应急广播消息播发状态查询

b) 下级应急广播平台向上级应急广播平台发起应急广播消息播发状态反馈，见图6。

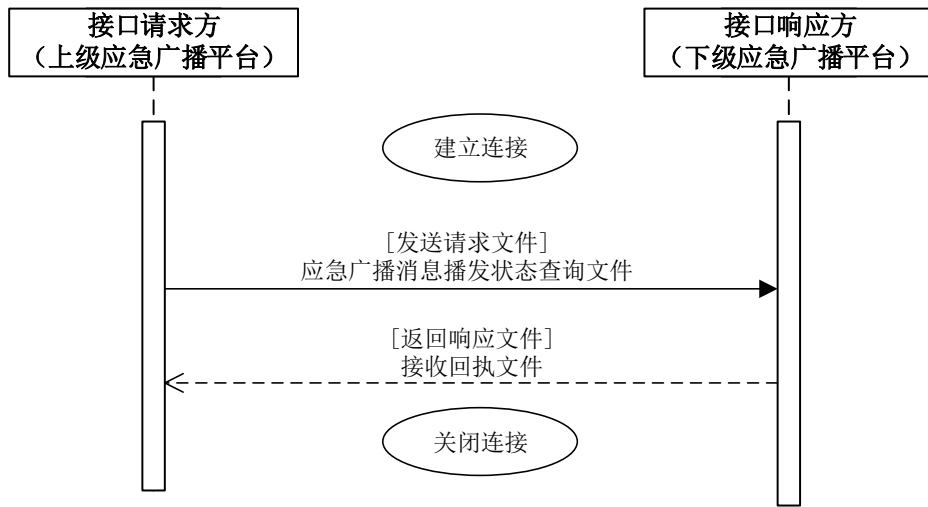

图6 下级应急广播平台向上级应急广播平台发起应急广播消息播发状态反馈

7 应急广播平台接口数据文件

7.1 应急广播消息文件

应急广播消息文件具体说明见GD/J 082—2018。

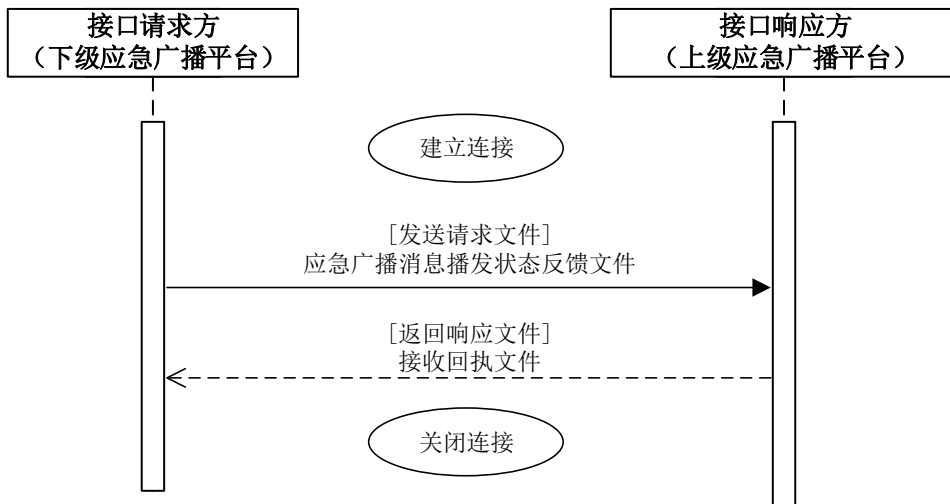
7.2 应急广播消息播发状态查询 TAR 文件

应急广播消息播发状态查询TAR文件构成见表3。

表3 应急广播消息播发状态查询 TAR 文件构成

文件名	文件类别	属性
应急广播消息播发状态查询文件	应急广播业务数据文件	必选，一个文件
应急广播消息播发状态查询签名文件	应急广播业务数据签名文件	必选，一个文件

应急广播消息播发状态查询文件数据结构见图7，示例参见附录B.1。



图7 应急广播消息播发状态查询文件数据结构

应急广播业务数据（EBD）元素格式说明见表4。

表4 应急广播业务数据（EBD）元素格式说明

序号	定义	名称	层次关系	属性	可选/ 必选	注释/取值范围
1	应急广播业务数据	EBD	EBD	复合类型	必选	
2	协议版本号	EBDVersion	EBD.EBDVersion	字符串	必选	应用此版本标准取值为1

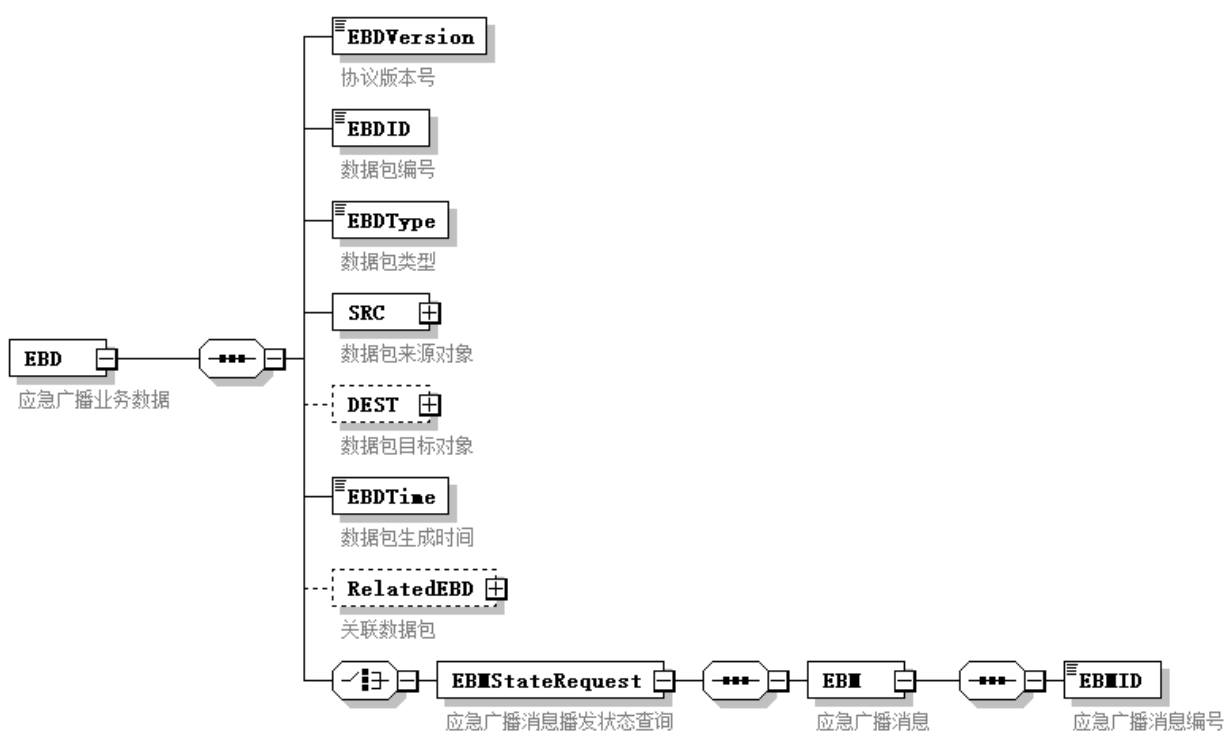
表 4 (续)

序号	定义	名称	层次关系	属性	可选/ 必选	注释/取值范围
3	数据包编号	EBDID	EBD. EBDID	字符串	必选	41 位数字码，格式为：类型码（2 位数字码）+数据包来源对象的资源编码（23 位数字码）+顺序码（16 位数字码）；心跳检测的类型码为 01，其他数据包的类型码为 10；数据包来源对象的资源编码见 GD/J 080—2018；心跳检测数据包顺序码始终为 0；其他数据包顺序码从 0 开始递增
4	数据包类型	EBDType	EBD. EBDType	字符串	必选	为以下元素中的一种： EBMStateRequest：表示当前文件为应急广播消息播发状态查询文件； EBMStateResponse：表示当前文件为应急广播消息播发状态反馈文件； OMDRequest：表示当前文件为运维数据请求文件； EBRPSInfo：表示当前文件为应急广播平台信息文件； EBRSTInfo：表示当前文件为台站（前端）信息文件； EBRASInfo：表示当前文件为应急广播适配器信息文件； EBRBSInfo：表示当前文件为传输覆盖播出设备信息文件； EBRDTInfo：表示当前文件为平台设备及终端信息文件； EBRPSSState：表示当前文件为应急广播平台状态文件； EBRASSState：表示当前文件为应急广播适配器状态文件； EBRBSState：表示当前文件为传输覆盖播出设备状态文件； EBRDTState：表示当前文件为平台设备及终端状态文件； EBMBrdLog：表示当前文件为播出记录文件； ConnectionCheck：表示当前文件为心跳检测文件；

表 4 (续)

序号	定义	名称	层次关系	属性	可选/ 必选	注释/取值范围
	数据包类型	EBDType	EBD. EBDType	字符串	必选	EBDNotify: 表示当前文件为处理结果通知文件; EBDResponse: 表示当前文件为接收回执文件。
5	数据包来源对象	SRC	EBD. SRC	复合类型	必选	数据包来源对象, 表示发送当前数据包的对象
6	数据包来源对象的资源编码	EBRID	EBD. SRC. EBRID	字符串	必选	见 GD/J 080—2018
7	数据包来源对象的网络地址	URL	EBD. SRC. URL	字符串	可选	表示数据包来源对象的网络地址, 用于接收外部业务请求
8	数据包目标对象	DEST	EBD. DEST	复合类型	可选	数据包目标对象, 表示接收当前数据包的对象
9	数据包目标对象的资源编码	EBRID	EBD. DEST. EBRID	字符串	必选	见 GD/J 080—2018
10	数据包生成时间	EBDTime	EBD. EBDTime	时间格式	必选	格式为 YYYY-MM-DD HH:MI:SS, YYYY 表示年, MM 表示月, DD 表示日, HH 表示时 (24 小时制), MI 表示分, SS 表示秒。
11	关联数据包	RelatedEBD	EBD. RelatedEBD	复合类型	可选	本数据包所对应的之前某数据包的信息
12	关联数据包编号	EBDID	EBD. RelatedEBD . EBDID	字符串	必选	关联数据包编号, 对应之前应急广播业务数据<EBD>的<EBDID>
13	序号为 14~29 的元素为业务数据详情, 多选一					
14	应急广播消息播发状态查询	EBMStateRequest	EBD. EBMStateRequest	复合类型		EBDType 取值为 EBMStateRequest 时的业务数据详情。
15	应急广播消息播发状态反馈	EBMStateResponse	EBD. EBMStateResponse	复合类型		EBDType 取值为 EBMStateResponse 时的业务数据详情。
16	运维数据请求	OMDRequest	EBD. OMDRequest	复合类型		EBDType 取值为 OMDRequest 时的业务数据详情。
17	应急广播平台信息	EBRPSInfo	EBD. EBRPSInfo	复合类型		EBDType 取值为 EBRPSInfo 时的业务数据详情。
18	台站(前端)信息	EBRSTInfo	EBD. EBRSTInfo	复合类型		EBDType 取值为 EBRSTInfo 时的业务数据详情。
19	应急广播适配器信息	EBRASInfo	EBD. EBRASInfo	复合类型		EBDType 取值为 EBRASInfo 时的业务数据详情。

表4（续）

序号	定义	名称	层次关系	属性	可选/ 必选	注释/取值范围
20	传输覆盖播出设备信息	EBRBSInfo	EBD. EBRBSInfo	复合类型		EBDType 取值为 EBRBSInfo 时的业务数据详情。
21	平台设备及终端信息	EBRDTInfo	EBD. EBRDTInfo	复合类型		EBDType 取值为 EBRDTInfo 时的业务数据详情。
22	播发记录	EBMBrdLog	EBD. EBMBrdLog	复合类型		EBDType 取值为 EBRPSSState 时的业务数据详情。
23	应急广播平台状态	EBRPSSState	EBD. EBRPSSState	复合类型		EBDType 取值为 EBRASState 时的业务数据详情。
24	应急广播适配器状态	EBRASState	EBD. EBRASState	复合类型		EBDType 取值为 EBRBSState 时的业务数据详情。
25	传输覆盖播出设备状态	EBRBSState	EBD. EBRBSState	复合类型		EBDType 取值为 EBRDTState 时的业务数据详情。
26	平台设备及终端设备状态	EBRDTState	EBD. EBRDTState	复合类型		EBDType 取值为 EBMBrdLog 时的业务数据详情。
27	心跳检测	Connection Check	EBD. Connection Check	复合类型		EBDType 取值为 ConnectionCheck 时的业务数据详情。
28	处理结果通知	EBDNotify	EBD. EBDNotify	复合类型		EBDType 取值为 EBDNotify 时的业务数据详情。
29	接收回执	EBDResponse	EBD. EBDResponse	复合类型		EBDType 取值为 EBDResponse 时的业务数据详情。

应急广播消息播发状态查询（EBD. EBMSStateRequest）元素说明见表5。

表5 应急广播消息播发查询（EBD. EBMSStateRequest）元素格式说明

序号	定义	名称	层次关系	属性	可选/ 必选	注释/取值范围
1	应急广播消息播发状态查询	EBMSStateRequest	EBD. EBMSStateRequest	复合类型	必选	
2	应急广播消息	EBM	EBD. EBMSStateRequest. EBM	复合类型	必选	所查询的应急广播消息
3	应急广播消息编号	EBMID	EBD. EBMSStateRequest. EBM. EBMID	字符串	必选	所查询的应急广播消息编号，应急广播消息编号说明见 GD/J 082—2018

7.3 应急广播消息播发状态反馈 TAR 文件

应急广播消息播发状态反馈TAR文件构成见表6。

表6 应急广播消息播发状态反馈 TAR 文件构成

文件名	文件类别	属性
应急广播消息播发状态反馈文件	应急广播业务数据文件	必选，一个文件
应急广播消息播发状态反馈签名文件	应急广播业务数据签名文件	必选，一个文件

应急广播消息播发状态反馈文件数据结构见图8，示例参见附录B.2。



图8 应急广播消息播发状态反馈文件数据结构

应急广播消息播发状态反馈（EBD. EBMStateResponse）元素格式说明见表7。

表7 应急广播消息播发状态反馈（EBD. EBMSStateResponse）元素格式说明

序号	定义	名称	层次关系	属性	可选/ 必选	注释/取值范围
1	应急广播消息播发状态反馈	EBMSStateResponse	EBD. EBMSStateResponse	复合类型	必选	
2	数据操作（生成）时间	RptTime	EBD. EBMSStateResponse. RptTime	时间格式	必选	格式为 YYYY-MM-DD HH:MI:SS，YYYY 表示年，MM 表示月，DD 表示日，HH 表示时（24 小时制），MI 表示分，SS 表示秒。
3	已播发的应急广播消息	EBM	EBD. EBMSStateResponse. EBM	复合类型	必选	
4	应急广播消息编号	EBMID	EBD. EBMSStateResponse. EBM. EBMID	字符串	必选	已播发的应急广播消息编号，应急广播消息编号说明见 GD/J 082—2018
5	播发状态代码	BrdStateCode	EBD. EBMSStateResponse. BrdStateCode	整数	必选	表明当前的应急广播消息播发状态，取值如下： 0：未处理 1：等待播发，指未到消息播发时间 2：播发中 3：播发成功 4：播发失败，包括播发全部失败、播发部分失败、未按要求播发等情况 5：播发取消
6	播发状态描述	BrdStateDesc	EBD. EBMSStateResponse. BrdStateDesc	字符串	必选	播发状态的详细描述，自行描述
7	实际覆盖详情	Coverage	EBD. EBMSStateResponse. Coverage	复合类型	可选	
8	实际覆盖率	CoverageRate	EBD. EBMSStateResponse. Coverage. CoverageRate	浮点数	必选	
9	实际覆盖区域编码	AreaCode	EBD. EBMSStateResponse. Coverage. AreaCode	字符串	必选	用行政区划代码表示应急广播消息的覆盖区域，多个行政区划代码之间用“，”分隔。每个行政区域代码见 GD/J 080—2018
10	实际调用资源响应统计	ResBrdStat	EBD. EBMSStateResponse. Coverage. ResBrdStat	字符串	必选	格式为（半角字符逗号）： 实际调用应急广播平台数，实际调用应急广播适配器数，实际调用传输覆盖播出设备数，实际调用终端数

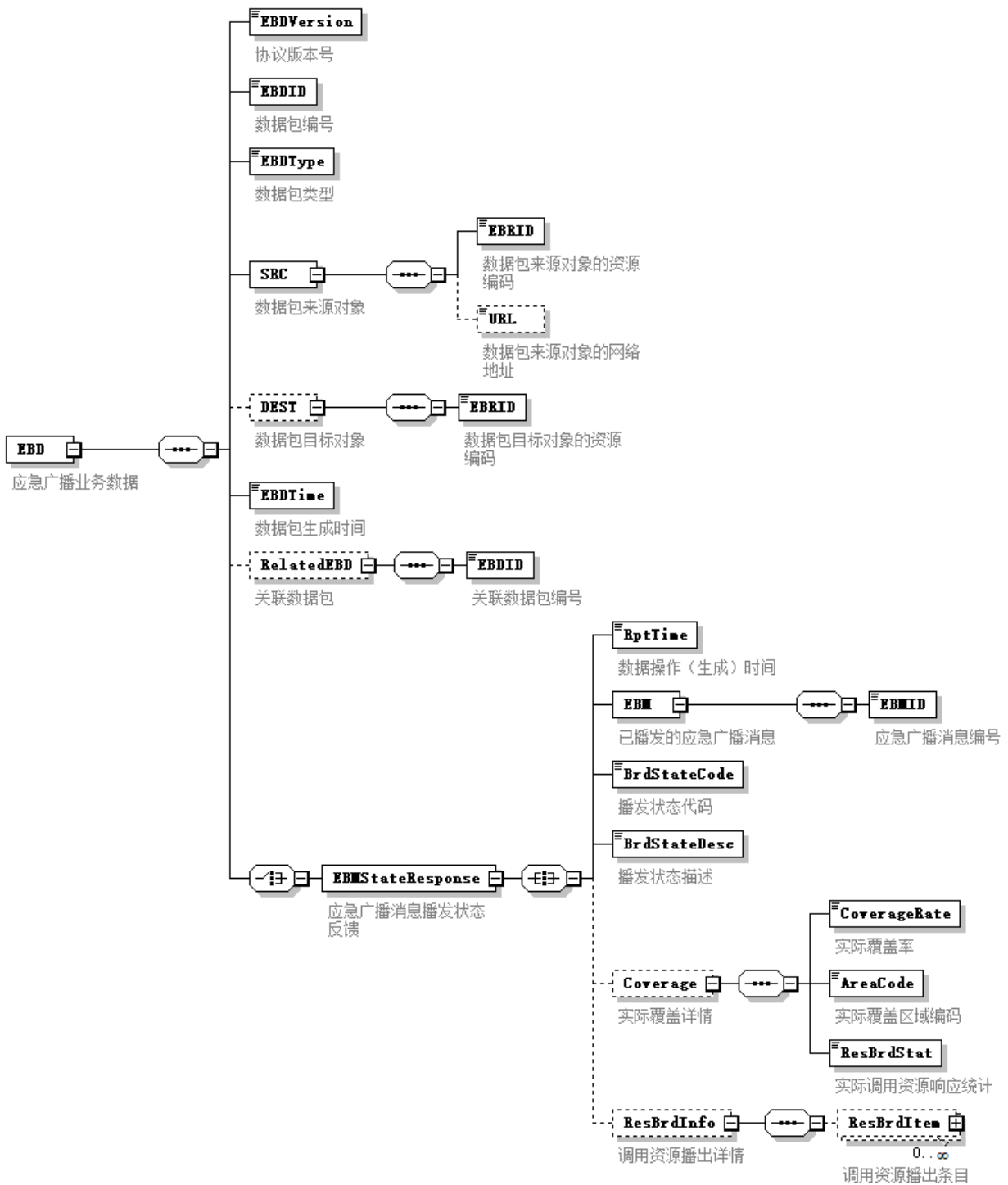
表 7 (续)

序号	定义	名称	层次关系	属性	可选/ 必选	注释/取值范围
11	调用资源播出详情	ResBrdInfo	EBD. EBMSStateResponse. ResBrdInfo	复合类型	必选	
12	调用资源播出条目	ResBrdItem	EBD. EBMSStateResponse. ResBrdInfo. ResBrdItem	复合类型	可选, 可存在多个	
13	应急广播平台信息	EBRPS	EBD. EBMSStateResponse. ResBrdInfo. ResBrdItem . EBRPS	复合类型	可选	本次所调用的应急广播平台信息
14	应急广播平台资源编码	EBRID	EBD. EBMSStateResponse. ResBrdInfo. ResBrdItem . EBRPS. EBRID	字符串	可选	23 位数字码, 具体见 GD/J 080—2018
15	台站(前端)信息	EBRST	EBD. EBMSStateResponse. ResBrdInfo. ResBrdItem . EBRST	复合类型	可选	本次所调用的台站(前端)信息
16	台站(前端)资源编码	EBRID	EBD. EBMSStateResponse. ResBrdInfo. ResBrdItem . EBRST. EBRID	字符串	必选	23 位数字码, 具体见 GD/J 080—2018
17	应急广播适配器	EBRAS	EBD. EBMSStateResponse. ResBrdInfo. ResBrdItem . EBRAS	复合类型	可选	本次所调用的应急广播适配器信息
18	应急广播适配器资源编码	EBRID	EBD. EBMSStateResponse. ResBrdInfo. ResBrdItem . EBRAS. EBRID	字符串	必选	23 位数字码, 具体见 GD/J 080—2018
19	调用传输覆盖播出设备播出详情	EBRBS	EBD. EBMSStateResponse. ResBrdInfo. ResBrdItem . EBRBS	复合类型	必选	本次所调用的传输覆盖播出设备播出详情
20	数据记录时间	RptTime	EBD. EBMSStateResponse. ResBrdInfo. ResBrdItem . EBRBS. RptTime	时间格式	必选	表示当前数据的记录时间。 格式为 YYYY-MM-DD HH:MI:SS, YYYY 表示年, MM 表示月, DD 表示日, HH 表示时(24 小时制), MI 表示分, SS 表示秒。

表 7 (续)

序号	定义	名称	层次关系	属性	可选/ 必选	注释/取值范围
21	传输覆盖播出设备信息	BrdSysInfo	EBD. EBMSStateResponse. ResBrdInfo. ResBrdItem . EBRBS. BrdSysInfo	字符串	必选	<p>表示调用的传输覆盖播出设备详情。</p> <p>传输覆盖播出设备详情包含元素可为可选，可存在多个，不同元素之间以半角字符逗号相隔。每个元素的格式为(传输覆盖播出设备编号 1, 附加参数类型, 附加参数值)。</p> <p>传输覆盖播出设备编号为 23 位数字码，格式见 GD/J 080—2018。</p> <p>附加参数类型表示附加参数的取值类型，定义如下：</p> <p>1：附加参数类型为节目名，表示附加参数值为传输覆盖播出设备所播出的节目名称。</p> <p>2：附加参数类型为节目号，表示附加参数值为传输覆盖播出设备所播出的节目号。</p> <p>3：附加参数类型为频率值，单位为千赫（kHz），表示附加参数值为传输覆盖播出设备所使用的播出频率。</p> <p>附加参数值可为空。</p> <p>传输覆盖播出设备详情格式示例为：(传输覆盖播出设备编号 1, 附加参数类型, 附加参数值), (传输覆盖播出设备编号 2, 附加参数类型, 附加参数值), …, (传输覆盖播出设备编号 N, 附加参数类型, 附加参数值)。</p>
22	播发起始时间	StartTime	EBD. EBMSStateResponse. ResBrdInfo. ResBrdItem . EBRBS. StartTime	时间格式	必选	<p>格式为 YYYY-MM-DD HH:MI:SS，YYYY 表示年，MM 表示月，DD 表示日，HH 表示时（24 小时制），MI 表示分，SS 表示秒。</p>

表 7 (续)

序号	定义	名称	层次关系	属性	可选/ 必选	注释/取值范围
23	播发结束时间	EndTime	EBD. EBMSStateResponse. ResBrdInfo. ResBrdItem . EBRBS. EndTime	时间格式	必选	格式为 YYYY-MM-DD HH:MI:SS, YYYY 表示年, MM 表示月, DD 表示 日, HH 表示时 (24 小时制), MI 表示分, SS 表示秒。 当内容为空时, 表示播发尚未结 束。
24	播发录音文件地址	FileURL	EBD. EBMSStateResponse. ResBrdInfo. ResBrdItem . EBRBS. FileURL	字符串	必选	表示存放播发录音文件的网络地 址 (URL)
25	播发状态代 码	BrdStateCo de	EBD. EBMSStateResponse. ResBrdInfo. ResBrdItem . EBRBS. BrdStateCode	整数	必选	表明当前的应急广播消息播发状 态, 取值如下: 0: 未处理 1: 等待播发, 指未到消息播发时 间 2: 播发中 3: 播发成功 4: 播发失败, 包括播发全部失败、 播发部分失败、未按要求播发等 情况 5: 播发取消
26	播发状态描 述	BrdStateDe sc	EBD. EBMSStateResponse. ResBrdInfo. ResBrdItem . EBRBS. BrdStateDesc	字符串	必选	播发状态的详细描述, 自行描述

7.4 运维数据请求 TAR 文件

运维数据请求TAR文件构成见表8。

表8 运维数据请求 TAR 文件构成

文件名	文件类别	属性
运维数据请求文件	应急广播业务数据文件	必选, 一个文件
运维数据请求签名文件	应急广播业务数据签名文件	必选, 一个文件

运维数据请求文件数据结构见图9。



图9 运维数据请求文件数据结构

运维数据请求（EBD.OMDRequest）元素格式说明见表9。

表9 运维数据请求 (EBD. OMDRequest) 元素格式说明

序号	定义	名称	层次关系	属性	可选/必选	注释/取值范围
1	运维数据请求	OMDRequest	EBD. OMDRequest	复合类型	必选	
2	运维数据类型	OMDType	EBD. OMDRequest. OMDType	字符串	必选	所请求的运维数据类型, 取值如下: EBRPSInfo: 应急广播平台信息; EBRSTInfo: 台站 (前端) 信息; EBRASInfo: 应急广播适配器信息; EBRBSInfo: 传输覆盖播出设备信息; EBRDTInfo: 平台设备及终端信息; EBMBrdLog: 播发记录; EBRPSSState: 应急广播平台状态; EBRASState: 应急广播适配器状态; EBRBSState: 传输覆盖播出设备状态; EBRDTState: 平台设备及终端状态。
3	附加参数说明	Params	EBD. OMDRequest. Params	复合类型	可选	附件参数说明
4	数据记录起始时间	RptStartTime	EBD. OMDRequest. Params. RptStartTime	时间格式	可选	格式为 YYYY-MM-DD HH:MI:SS, YYYY 表示年, MM 表示月, DD 表示日, HH 表示时 (24 小时制), MI 表示分, SS 表示秒。
5	数据记录结束时间	RptEndTime	EBD. OMDRequest. Params. RptEndTime	时间格式	可选	格式为 YYYY-MM-DD HH:MI:SS, YYYY 表示年, MM 表示月, DD 表示日, HH 表示时 (24 小时制), MI 表示分, SS 表示秒。
6	数据操作类型	RptType	EBD. OMDRequest. Params. RptType	字符串	可选	Full: 全量数据, 即需要当前数据的副本 Incremental: 增量数据

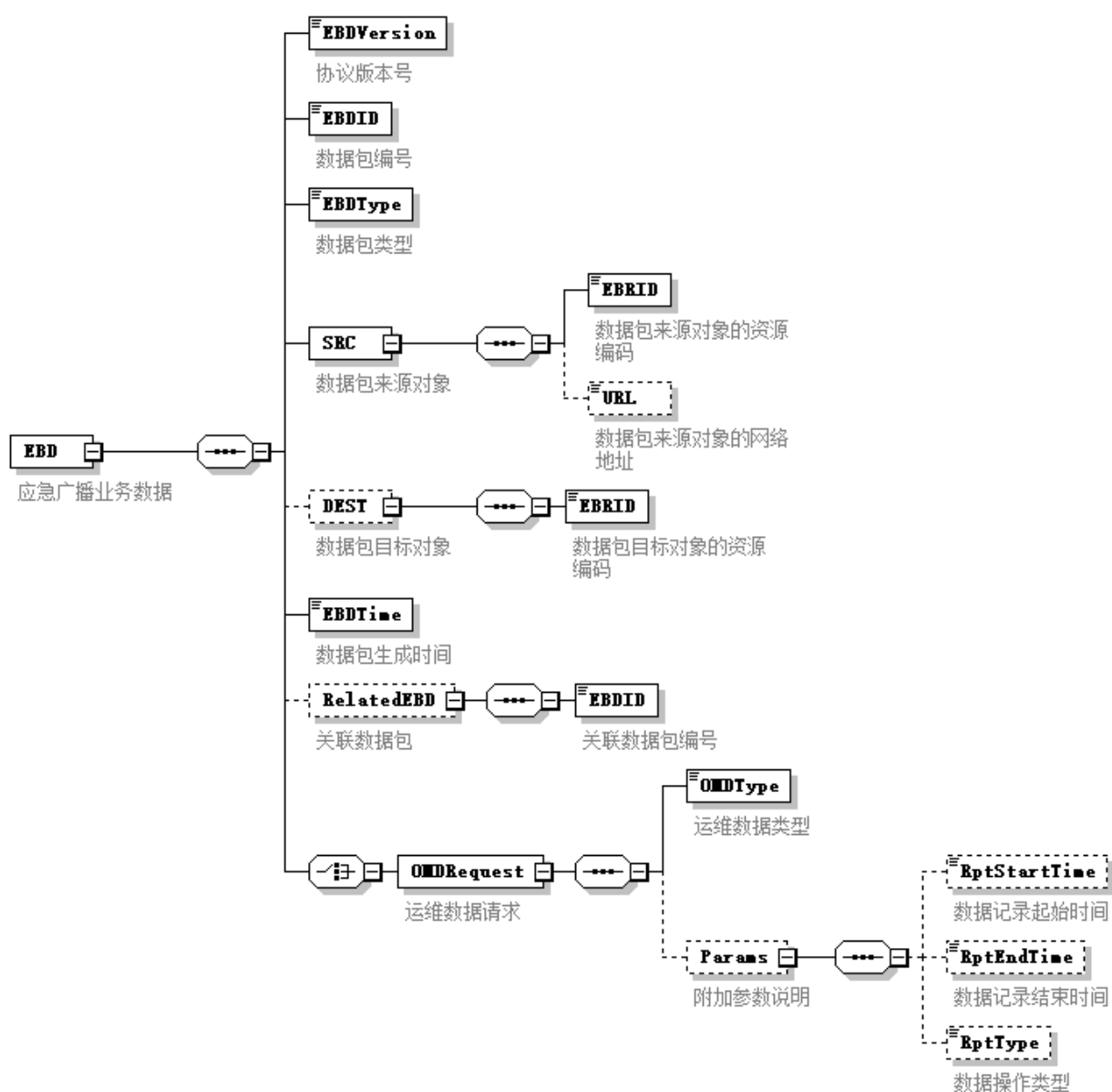
7.5 应急广播平台信息 TAR 文件

应急广播平台信息TAR文件构成见表10。

表10 应急广播平台信息 TAR 文件构成

文件名	文件类别	属性
应急广播平台信息文件	应急广播业务数据文件	必选, 一个文件
应急广播平台信息签名文件	应急广播业务数据签名文件	必选, 一个文件

应急广播平台信息文件数据结构见图10。



图10 应急广播平台信息文件数据结构

应急广播平台信息（EBD、EBRPSInfo）元素格式说明见表11。

表11 应急广播平台信息 (EBD. EBRPSInfo) 元素格式

序号	定义	名称	层次关系	属性	可选/必选	注释/取值范围
1	应急广播平台信息	EBRPSInfo	EBD. EBRPSInfo	复合类型	必选	
2	附加参数说明	Params	EBD. EBRPSInfo. Params	复合类型	可选	附加参数说明
3	记录起始时间	RptStartTime	EBD. EBRPSInfo. Params. RptStartTime	时间格式	可选	格式为 YYYY-MM-DD HH:MI:SS, YYYY 表示年, MM 表示月, DD 表示日, HH 表示时 (24 小时制), MI 表示分, SS 表示秒。
4	记录结束时间	RptEndTime	EBD. EBRPSInfo. Params. RptEndTime	时间格式	可选	格式为 YYYY-MM-DD HH:MI:SS, YYYY 表示年, MM 表示月, DD 表示日, HH 表示时 (24 小时制), MI 表示分, SS 表示秒。
5	数据操作类型	RptType	EBD. EBRPSInfo. Params. RptType	字符串	可选	Full: 全量数据, 即需要当前数据的副本 Incremental: 增量数据
6	应急广播平台信息条目	EBRPS	EBD. EBRPSInfo. EBRPS	复合类型	可选, 可存在多个	对于应急广播大喇叭, 可能不存在台站 (前端) 信息。
7	数据操作 (生成) 时间	RptTime	EBD. EBRPSInfo. EBRPS. RptTime	时间格式	必选	表示当前数据的记录时间。 格式为 YYYY-MM-DD HH:MI:SS, YYYY 表示年, MM 表示月, DD 表示日, HH 表示时 (24 小时制), MI 表示分, SS 表示秒。
8	数据操作类型	RptType	EBD. EBRPSInfo. EBRPS. RptType	字符串	必选	Sync: 同步 (新增、更新); Delete: 删除, 此种情况下除应急广播平台资源编码之外, 应急广播平台的其他属性值无意义。
9	关联应急广播平台信息	RelatedEBRPS	EBD. EBRPSInfo. EBRPS. RelatedEBRPS	复合类型	可选	表示所属的应急广播平台信息
10	关联应急广播平台资源编码	EBRID	EBD. EBRPSInfo. EBRPS. RelatedEBRPS. EBRID	字符串	必选	23 位数字码, 具体见 GD/J 080—2018
11	应急广播平台资源编码	EBRID	EBD. EBRPSInfo. EBRPS. EBRID	字符串	必选	23 位数字码, 具体见 GD/J 080—2018
12	应急广播平台名称	EBRName	EBD. EBRPSInfo. EBRPS. Name	字符串	必选	应急广播平台的名称

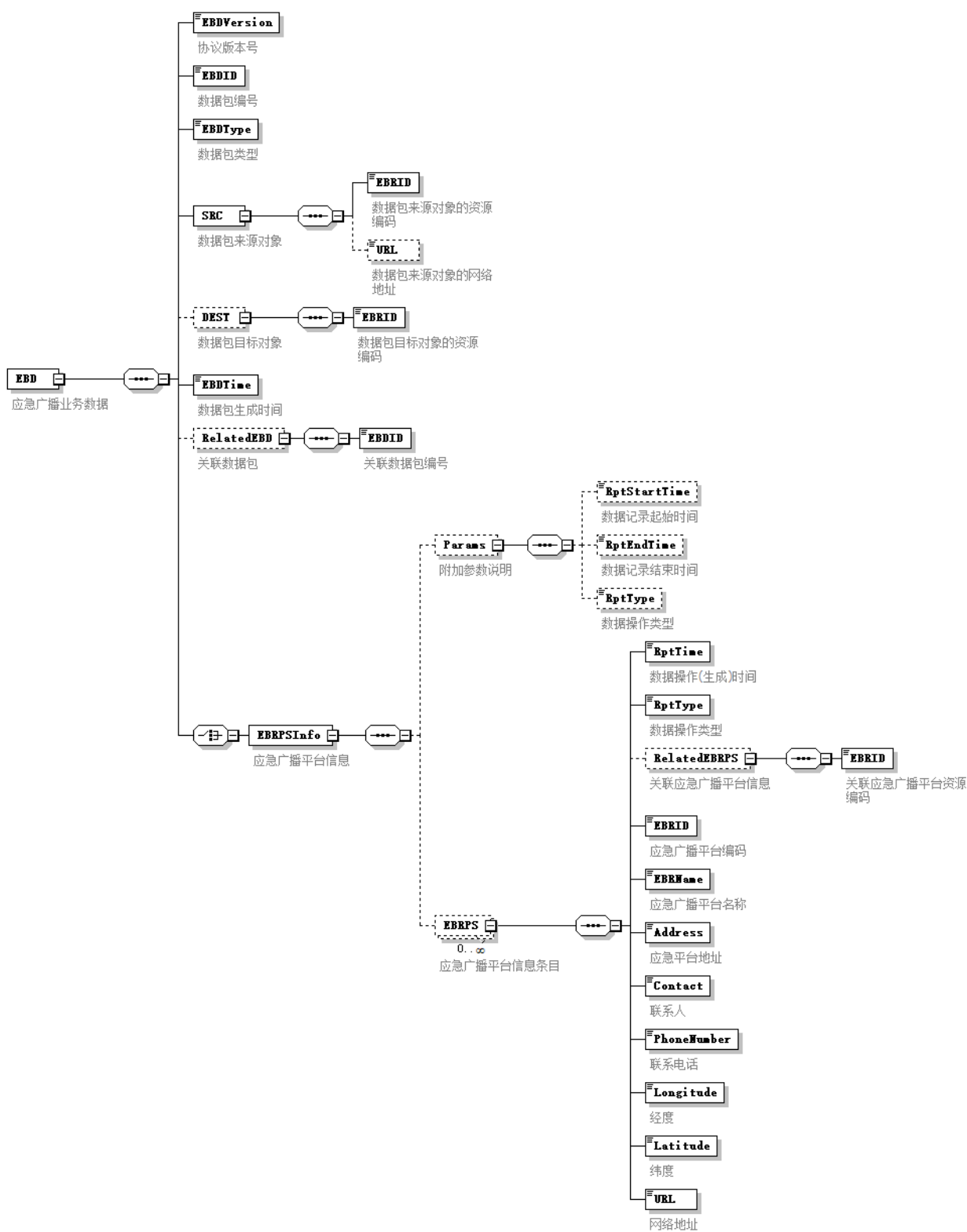
表 11 (续)

序号	定义	名称	层次关系	属性	可选/ 必选	注释/取值范围
13	应急广播平台地址	Address	EBD. EBRPSInfo. EBRP S. Address	字符串	必选	应急广播平台地址
14	联系人	Contact	EBD. EBRPSInfo. EBRP S. Contact	字符串	必选	联系人
15	联系电话	PhoneNumber	EBD. EBRPSInfo. EBRP S. PhoneNumber	字符串	必选	联系电话
16	经度	Longitude	EBD. EBRPSInfo. EBRP S. Longitude	字符串	必选	经度
17	纬度	Latitude	EBD. EBRPSInfo. EBRP S. Latitude	字符串	必选	纬度
18	网络地址	URL	EBD. EBRPSInfo. EBRP S. URL	字符串	必选	表示应急广播平台的网络地址，用于接收业务请求数据。

7.6 台站（前端）信息 TAR 文件

台站（前端）信息TAR文件构成见表12。

表12 台站（前端）信息 TAR 文件构成

文件名	文件类别	属性
台站（前端）信息文件	应急广播业务数据文件	必选，一个文件
台站（前端）信息签名文件	应急广播业务数据签名文件	必选，一个文件

台站（前端）信息文件数据结构见图11。



图11 台站（前端）信息文件数据结构

台站（前端）信息（EBD.EBRSTInfo）元素格式说明见表13。

表13 台站（前端）信息（EBD.EBRSTInfo）元素格式

序号	定义	名称	层次关系	属性	可选/ 必选	注释/取值范围
1	台站（前端） 信息	EBRSTInfo	EBD.EBRSTInfo	复合类型	必选	
2	附加参数说明	Params	EBD.EBRSTInfo.Params	复合类型	可选	附加参数说明
3	数据记录起 始时间	RptStartTime	EBD.EBRSTInfo.Params. RptStartTime	时间格式	可选	格式为 YYYY-MM-DD HH:MI:SS， YYYY 表示年，MM 表示月，DD 表 示日，HH 表示时（24 小时制）， MI 表示分，SS 表示秒。
4	数据记录结 束时间	RptEndTime	EBD.EBRSTInfo.Params. RptEndTime	时间格式	可选	格式为 YYYY-MM-DD HH:MI:SS， YYYY 表示年，MM 表示月，DD 表 示日，HH 表示时（24 小时制）， MI 表示分，SS 表示秒。
5	数据操作类 型	RptType	EBD.EBRSTInfo.Params. RptType	字符串	可选	Full: 全量数据，即需要当前数 据的副本 Incremental: 增量数据
6	台站（前端） 信息条目	EBRST	EBD.EBRSTInfo.EBRST	复合类型	可选， 可存 在多个	
7	数据操作 （生成）时 间	RptTime	EBD.EBRSTInfo.EBRST.R ptTime	时间格式	必选	格式为 YYYY-MM-DD HH:MI:SS， YYYY 表示年，MM 表示月，DD 表 示日，HH 表示时（24 小时制）， MI 表示分，SS 表示秒。
8	数据操作类 型	RptType	EBD.EBRSTInfo.EBRST.R ptType	字符串	必选	Sync: 同步（新增、更新）； Delete: 删除，此种情况下除台 站（前端）资源编码之外，台站 （前端）的其他属性值没有实际 意义。
9	关联应急广 播平台信息	RelatedEBRPS	EBD.EBRSTInfo.EBRST.R elatedEBRPS	复合类型	可选	表示所属的应急广播平台信息
10	关联应急广 播平台资源 编码	EBRID	EBD.EBRSTInfo.EBRST.R elatedEBRPS.EBRID	字符串	必选	23 位数字码，具体见 GD/J 080—2018
11	台站（前端） 资源编码	EBRID	EBD.EBRSTInfo.EBRST.E BRID	字符串	必选	23 位数字码，具体见 GD/J 080—2018
12	台站（前端） 名称	EBRName	EBD.EBRSTInfo.EBRST.E BRName	字符串	必选	台站（前端）的名称

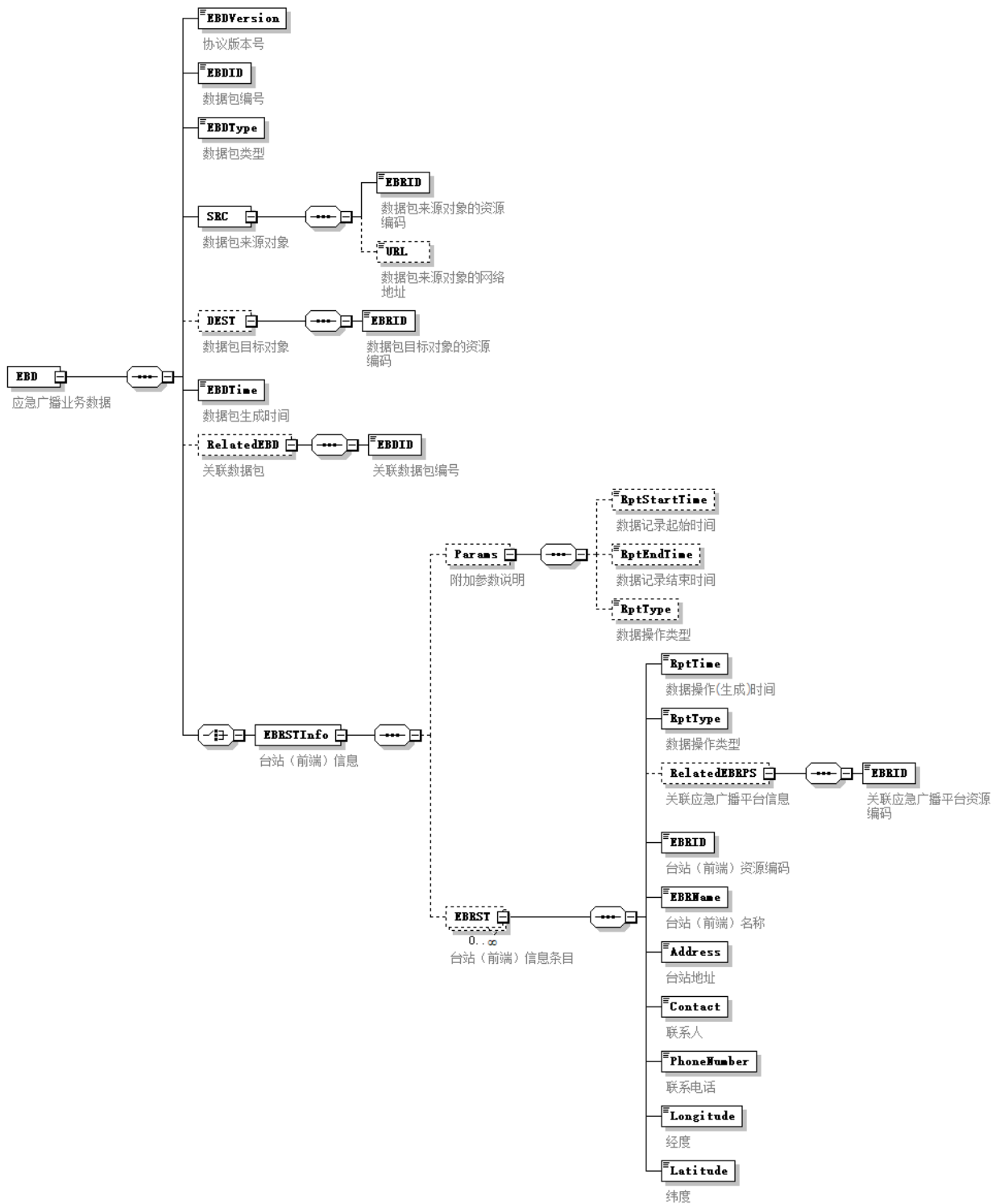
表 13 (续)

序号	定义	名称	层次关系	属性	可选/ 必选	注释/取值范围
13	台站地址	Address	EBD. EBRSTInfo. EBRST. Address	字符串	必选	台站地址
14	联系人	Contact	EBD. EBRSTInfo. EBRST. Contact	字符串	必选	联系人
15	联系电话	PhoneNumber	EBD. EBRSTInfo. EBRST. PhoneNumber	字符串	必选	联系电话
16	经度	Longitude	EBD. EBRSTInfo. EBRST. Longitude	字符串	必选	经度
17	纬度	Latitude	EBD. EBRSTInfo. EBRST. Latitude	字符串	必选	纬度

7.7 应急广播适配器信息 TAR 文件

应急广播适配器信息TAR文件构成见表14。

表14 应急广播适配器信息 TAR 文件构成

文件名	文件类别	属性
应急广播适配器信息文件	应急广播业务数据文件	必选，一个文件
应急广播适配器信息签名文件	应急广播业务数据签名文件	必选，一个文件

应急广播适配器信息文件数据结构见图12。



图12 应急广播适配器信息文件数据结构

应急广播适配器信息（EBD, EBRASInfo）元素格式说明见表15。

表15 应急广播适配器信息 (EBD. EBRASInfo) 元素格式

序号	定义	名称	层次关系	属性	可选/ 必选	注释/取值范围
1	应急广播适配器信息	EBRASInfo	EBD. EBRASInfo	复合类型	必选	
2	附加参数说明	Params	EBD. EBRASInfo. Params	复合类型	可选	附加参数说明
3	数据记录起始时间	RptStartTime	EBD. EBRASInfo. Params. RptStartTime	时间格式	可选	格式为 YYYY-MM-DD HH:MI:SS, YYYY 表示年, MM 表示月, DD 表示日, HH 表示时 (24 小时制), MI 表示分, SS 表示秒。
4	数据记录结束时间	RptEndTime	EBD. EBRASInfo. Params. RptEndTime	时间格式	可选	格式为 YYYY-MM-DD HH:MI:SS, YYYY 表示年, MM 表示月, DD 表示日, HH 表示时 (24 小时制), MI 表示分, SS 表示秒。
5	数据操作类型	RptType	EBD. EBRASInfo. Params. RptType	字符串	可选	Full: 全量数据, 即需要当前数据的副本 Incremental: 增量数据
6	应急广播适配器信息条目	EBRAS	EBD. EBRASInfo. EBRAS	复合类型	可选, 可存在多个	
7	数据操作 (生成) 时间	RptTime	EBD. EBRASInfo. EBRAS. RptTime	时间格式	必选	格式为 YYYY-MM-DD HH:MI:SS, YYYY 表示年, MM 表示月, DD 表示日, HH 表示时 (24 小时制), MI 表示分, SS 表示秒。
8	数据操作类型	RptType	EBD. EBRASInfo. EBRAS. RptType	字符串	必选	Sync: 同步 (新增、更新) Delete: 删除, 此种情况下除应急广播适配器资源编码之外, 应急广播适配器的其他属性值没有实际意义。
9	关联应急广播平台信息	RelatedEBRPS	EBD. EBRASInfo. EBRAS. RelatedEBRPS	复合类型	可选	表示所属的应急广播平台信息
10	关联应急广播平台资源编码	EBRID	EBD. EBRASInfo. EBRAS. RelatedEBRPS. EBRID	字符串	必选	23 位数字码, 具体见 GD/J 080—2018
11	关联台站 (前端) 信息	RelatedEBRST	EBD. EBRASInfo. RelatedEBRST	复合类型	可选	表示所属的台站 (前端) 信息, 对于应急广播大喇叭系统, 可能不存在台站 (前端) 信息。
12	关联台站 (前端) 资源编码	EBRID	EBD. EBRASInfo. RelatedEBRST. EBRID	字符串	必选	23 位数字码, 具体见 GD/J 080—2018
13	应急广播适配器资源编码	EBRID	EBD. EBRASInfo. EBRAS. EBRID	字符串	必选	23 位数字码, 具体见 GD/J 080—2018

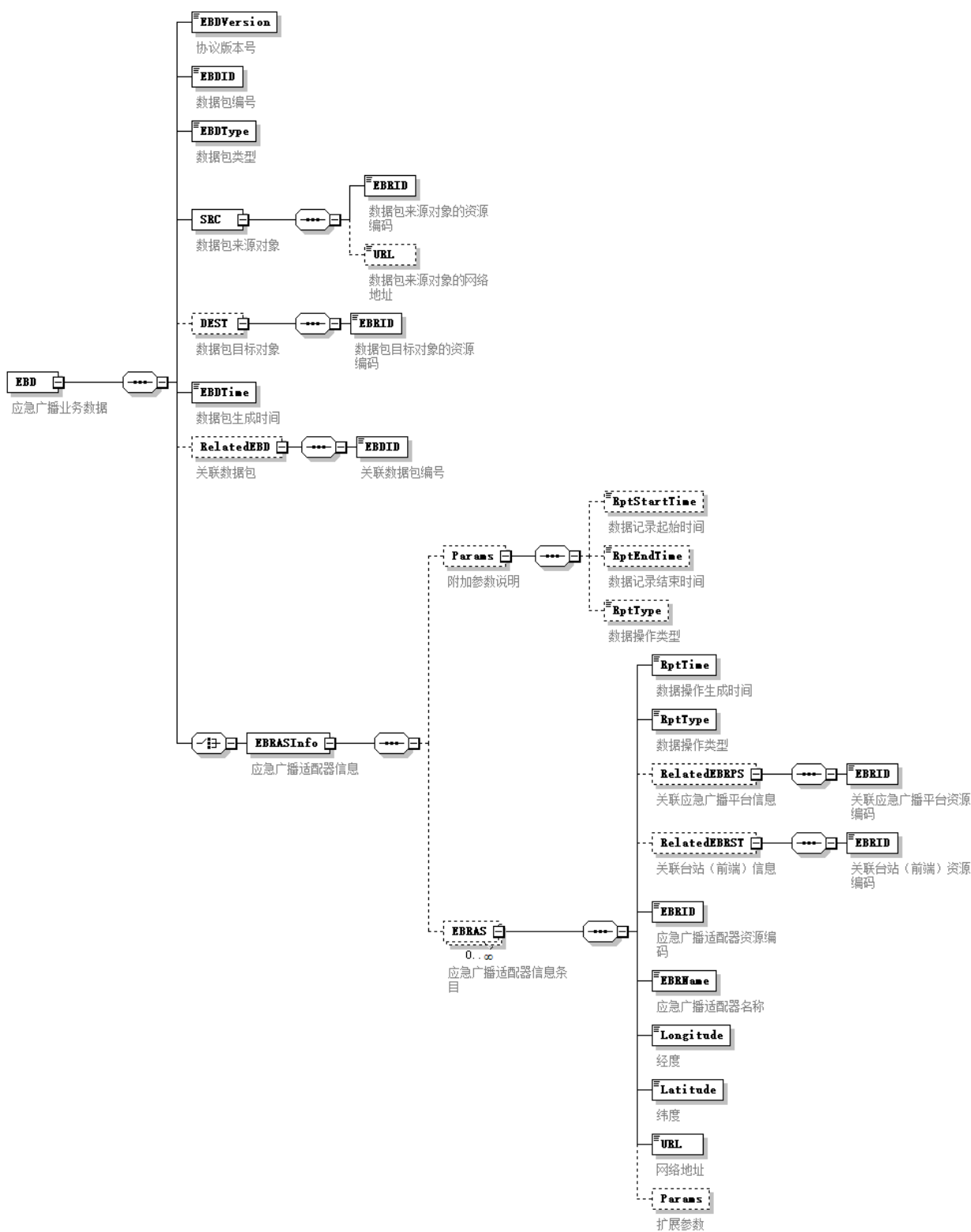
表 15 (续)

序号	定义	名称	层次关系	属性	可选/ 必选	注释/取值范围
14	应急广播 适配器名 称	EBRName	EBD. EBRASInfo. EBRAS. EBRName	字符串	必选	应急广播适配器名称
15	经度	Longitude	EBD. EBRASInfo. EBRAS. Longitud e	字符串	必选	经度
16	纬度	Latitude	EBD. EBRASInfo. EBRAS. Latitude	字符串	必选	纬度
17	网络地址	URL	EBD. EBRASInfo. EBRAS. URL	字符串	必选	表示消息设备设备的网络地址
18	扩展参数	Params	EBD. EBRASInfo. Params	复合类型	可选	该元素包括若干扩展的自定义子元素。

7.8 传输覆盖播出设备信息 TAR 文件

传输覆盖播出设备信息TAR文件构成见表16。

表16 传输覆盖播出设备信息 TAR 文件构成

文件名	文件类别	属性
传输覆盖播出设备信息文件	应急广播业务数据文件	必选，一个文件
传输覆盖播出设备信息签名文件	应急广播业务数据签名文件	必选，一个文件

传输覆盖播出设备信息文件数据结构见图13。

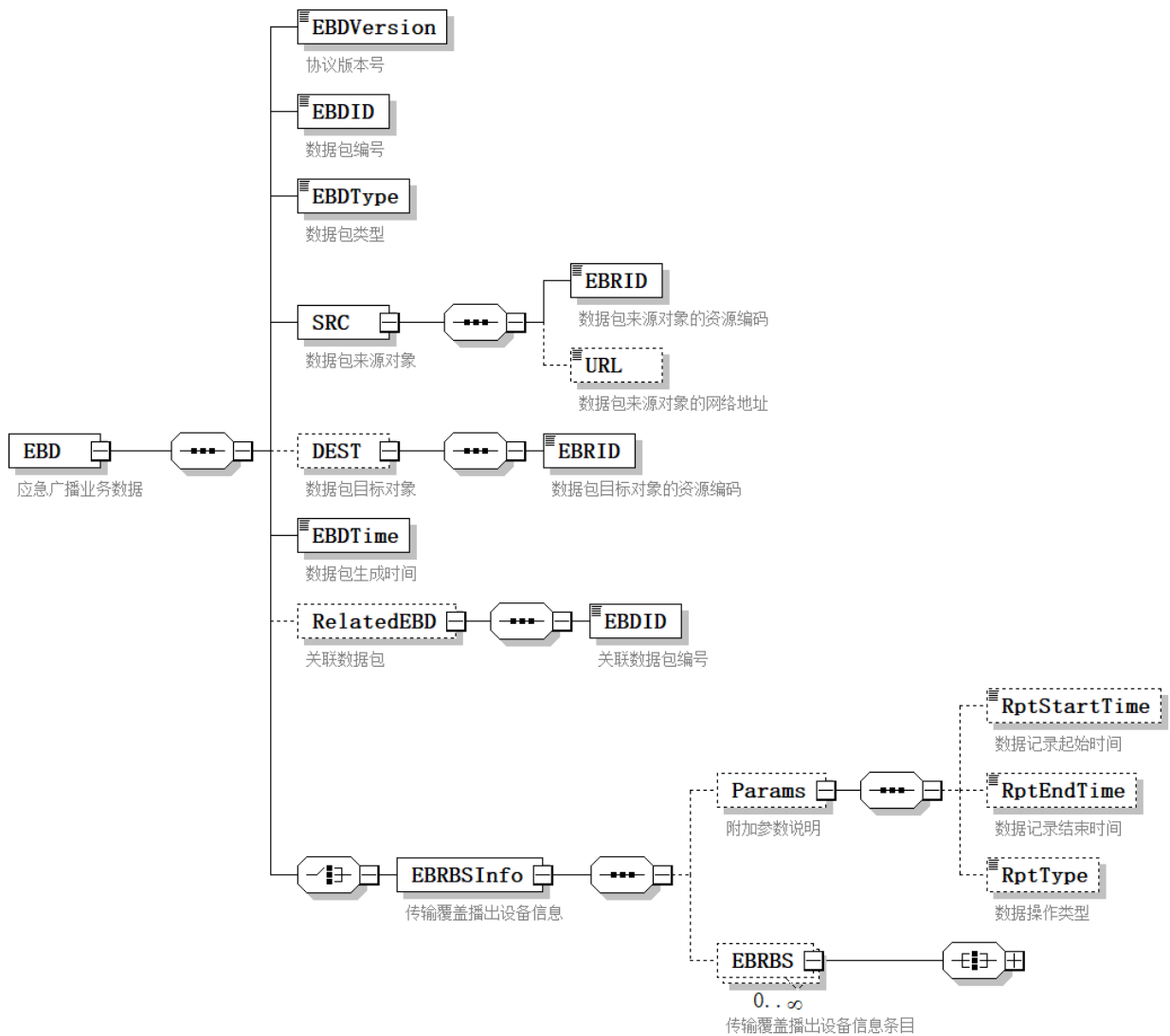

注：EBRBS元素结构见图13（续）。

图13 传输覆盖播出设备信息文件数据结构



图13 (续)

传输覆盖播出设备信息（EBD. EBRBSInfo）元素格式说明见表17。

表17 传输覆盖播出设备信息（EBD. EBRBSInfo）元素格式说明

序号	定义	名称	层次关系	属性	可选/ 必选	注释/取值范围
1	传输覆盖播出设备信息	EBRBSInfo	EBD. EBRBSInfo	复合类型	必选	
2	附加参数说明	Params	EBD. EBRBSInfo. Params	复合类型	可选	附加参数说明
3	数据记录起始时间	RptStartTime	EBD. EBRBSInfo. Params. RptStartTime	时间格式	可选	格式为 YYYY-MM-DD HH:MI:SS，YYYY 表示年，MM 表示月，DD 表示日，HH 表示时（24 小时制），MI 表示分，SS 表示秒。
4	数据记录结束时间	RptEndTime	EBD. EBRBSInfo. Params. RptEndTime	时间格式	可选	格式为 YYYY-MM-DD HH:MI:SS，YYYY 表示年，MM 表示月，DD 表示日，HH 表示时（24 小时制），MI 表示分，SS 表示秒。
5	数据操作类型	RptType	EBD. EBRBSInfo. Params. RptType	字符串	可选	Full：全量数据，即需要当前数据的副本 Incremental：增量数据
6	传输覆盖播出设备信息条目	EBRBS	EBD. EBRBSInfo. EBRBS	复合类型	可选，可存在多个	
7	数据操作（生成）时间	RptTime	EBD. EBRBSInfo. EBRBS. RptTime	时间类型	必选	格式为 YYYY-MM-DD HH:MI:SS，YYYY 表示年，MM 表示月，DD 表示日，HH 表示时（24 小时制），MI 表示分，SS 表示秒。
8	数据操作类型	RptType	EBD. EBRBSInfo. EBRBS. RptType	字符串	必选	数据操作类型 Sync：同步（新增、更新） Delete：删除，此种情况下除传输覆盖播出设备资源编码之外，传输覆盖播出设备的其他属性值没有实际意义。
9	关联应急广播平台信息	RelatedEBRPS	EBD. EBRBSInfo. EBRBS. RelatedEBRPS	复合类型	可选	表示所属的应急广播平台信息
10	关联应急广播平台资源编码	EBRID	EBD. EBRBSInfo. EBRBS. RelatedEBRPS. EBRID	字符串	必选	23 位数字码，具体见 GD/J 080—2018
11	关联台站（前端）信息	RelatedEBRST	EBD. EBRBSInfo. EBRBS. RelatedEBRST	复合类型	可选	表示所属的台站（前端）信息，对于应急广播大喇叭，可能不存在台站（前端）信息。

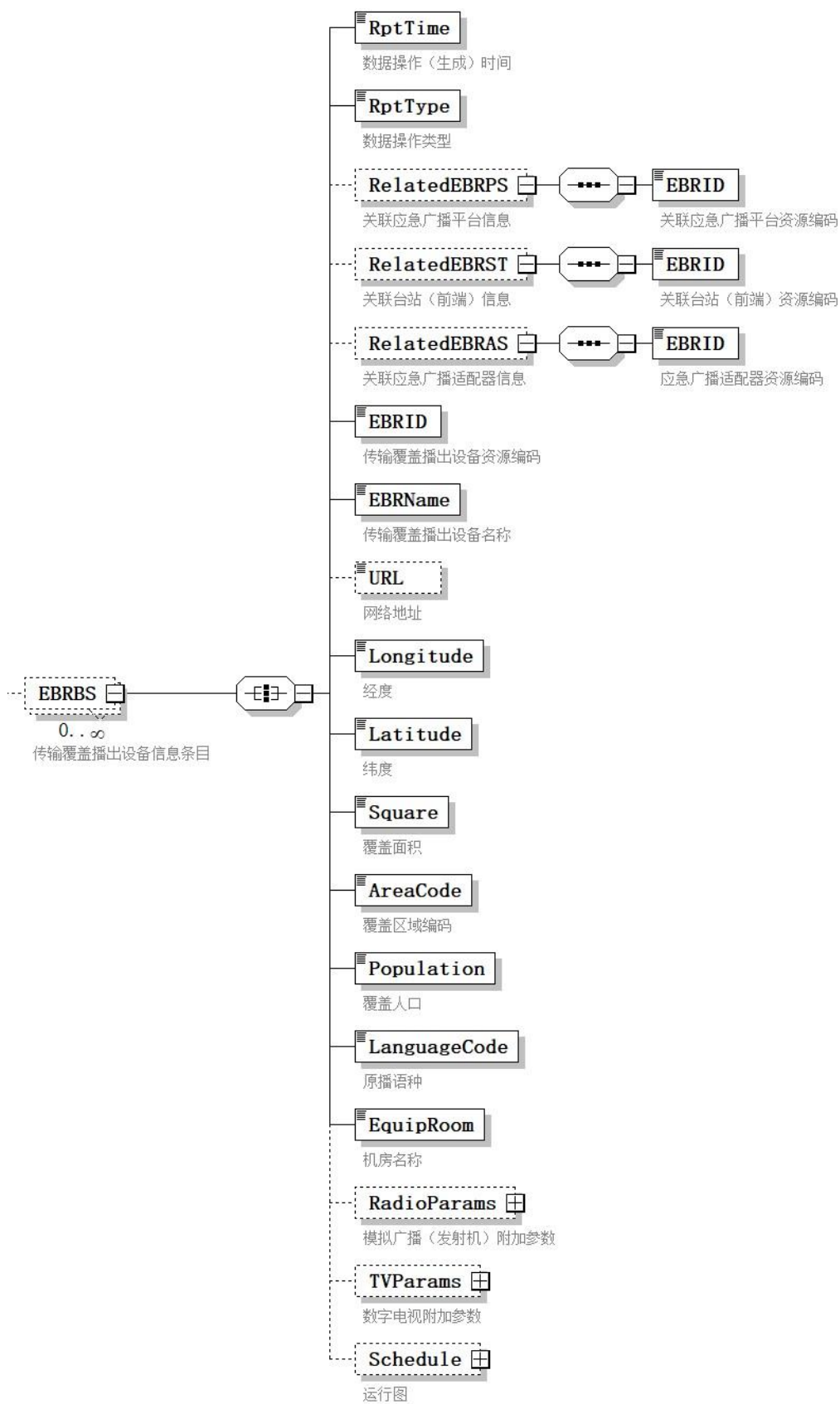
表 17 (续)

序号	定义	名称	层次关系	属性	可选/ 必选	注释/取值范围
12	关联合站 (前端)资源 编码	EBRID	EBD. EBRBSInfo. EBRBS. R elatedEBRST. EBRID	字符串	必选	23 位数字码, 具体见 GD/J 080—2018
13	关联应急广 播适配器信 息	RelatedEBR AS	EBD. EBRBSInfo. EBRBS. R elatedEBRAS	复合类型	可选	表示所属的应急广播适配器信 息。
14	应急广播适 配器资源编 码	EBRID	EBD. EBRBSInfo. EBRBS. R elatedEBRAS. EBRID	字符串	必选	应急广播适配器资源编码
15	传输覆盖播 出设备资源 编码	EBRID	EBD. EBRBSInfo. EBRBS. E BRID	字符串	必选	传输覆盖播出设备资源编码
16	传输覆盖播 出设备名称	EBRName	EBD. EBRBSInfo. EBRBS. E BRName	字符串	必选	传输覆盖播出设备名称
17	网络地址	URL	EBD. EBRBSInfo. EBRBS. U RL	字符串	可选	表示传输覆盖播出设备的网络地 址, 用于接收业务请求数据。 对于没有外接应急广播适配器能 够自行接收业务请求数据的传输 覆盖播出设备需具备该信息。
18	经度	Longitude	EBD. EBRBSInfo. EBRBS. L ongitude	字符串	必选	经度
19	纬度	Latitude	EBD. EBRBSInfo. EBRBS. L atitude	字符串	必选	纬度
20	覆盖面积	Square	EBD. EBRBSInfo. EBRBS. S quare	字符串	必选	覆盖面积
21	覆盖区域编 码	AreaCode	EBD. EBRBSInfo. EBRBS. A reaCode	字符串	必选	用行政区划代码表示应急广播的 覆盖区域, 多个行政区划代码之 间用“,”分隔。每个行政区域代 码见 GD/J 080—2018
22	覆盖人口	Population	EBD. EBRBSInfo. EBRBS. P opulation	浮点数	必选	单位为万
23	原播语种	LanguageCo de	EBD. EBRBSInfo. EBRBS. L anguageCode	字符串	必选	该代码应符合 GB/T 4880.2-2000 的 3 字母语种代码 (GB/T 4880.2/T 术语代码) 要求 示例: 汉语的 3 字符代码 “zho”
24	机房名称	EquipRoom	EBD. EBRBSInfo. EBRBS. E quipRoom	字符串	必选	机房名称

表 17 (续)

序号	定义	名称	层次关系	属性	可选/ 必选	注释/取值范围
25	模拟广播 (发射机) 附加参数	RadioParams	EBD. EBRBSInfo. EBRBS. RadioParams	复合类型	可选	
26	频道名称	ChannelName	EBD. EBRBSInfo. EBRBS. RadioParams. ChannelName	字符串	必选	频道名称
27	频道频率	Freq	EBD. EBRBSInfo. EBRBS. RadioParams. Freq	整数	必选	频道频率, 单位为赫 (Hz)
28	发射功率	Power	EBD. EBRBSInfo. EBRBS. RadioParams. Power	整数	必选	发射功率, 单位瓦 (W)
29	是否是备机	Backup	EBD. EBRBSInfo. EBRBS. RadioParams. Backup	整数	必选	1: 是 2: 不是
30	是否自动倒 备机	AutoSwitch	EBD. EBRBSInfo. EBRBS. RadioParams. AutoSwitch	整数	必选	1: 自动 2: 非自动
31	能否遥控开 机	RemoteControl	EBD. EBRBSInfo. EBRBS. RadioParams. RemoteControl	整数	必选	1: 能 2: 不能
32	数字电视附 加参数	TVParams	EBD. EBRBSInfo. EBRBS. TVParams	复合类型	可选	
33	频道名称	ChannelName	EBD. EBRBSInfo. EBRBS. TVParams. ChannelName	字符串	必选	频道名称
34	频道频率	Freq	EBD. EBRBSInfo. EBRBS. TVParams. Freq	整数	必选	频道频率
35	节目号	ProgramNum	EBD. EBRBSInfo. EBRBS. TVParams. ProgramNum	字符串	必选	节目号
36	频道号	ChannelNum	EBD. EBRBSInfo. EBRBS. TVParams. ChannelNum	字符串	必选	频道号
37	运行图	Schedule	EBD. EBRBSInfo. EBRBS. Schedule	复合类型	可选	
38	开关机时间	Switch	EBD. EBRBSInfo. EBRBS. Schedule. Switch	复合类型	0 个、 1 个或 多个	

表 17 (续)

序号	定义	名称	层次关系	属性	可选/ 必选	注释/取值范围
39	星期数	Weekday	EBD. EBRBSInfo. EBRBS. Schedule. Switch. Weekday	整数	必选	1: 周一 2: 周二 3: 周三 4: 周四 5: 周五 6: 周六 7: 周日
40	开机时间	StartTime	EBD. EBRBSInfo. EBRBS. Schedule. Switch. StartTime	时间格式	必选	格式为 YYYY-MM-DD HH:MI:SS, YYYY 表示年, MM 表示月, DD 表示日, HH 表示时 (24 小时制), MI 表示分, SS 表示秒。
41	关机时间	EndTime	EBD. EBRBSInfo. EBRBS. Schedule. Switch. EndTime	时间格式	必选	格式为 YYYY-MM-DD HH:MI:SS, YYYY 表示年, MM 表示月, DD 表示日, HH 表示时 (24 小时制), MI 表示分, SS 表示秒。

7.9 平台设备及终端信息 TAR 文件

平台设备及终端信息文件构成见表18。

表18 平台设备及终端信息 TAR 文件构成

文件名	文件类别	属性
平台设备及终端信息文件	应急广播业务数据文件	必选, 一个文件
平台设备及终端信息签名文件	应急广播业务数据签名文件	必选, 一个文件

平台设备及终端信息文件数据结构见图14。



图14 平台设备及终端信息文件数据结构

平台设备及终端信息（EBD, EBRDTInfo）元素格式说明见表19。

表19 平台设备及终端信息 (EBD.EBRDTInfo) 元素格式说明

序号	定义	名称	层次关系	属性	可选/必选	注释/取值范围
1	平台设备及终端信息	EBRDTInfo	EBD.EBRDTInfo	复合类型	必选	
2	附加参数说明	Params	EBD.EBRDTInfo.Params	复合类型	可选	附加参数说明
3	数据记录起始时间	RptStartTime	EBD.EBRDTInfo.Params.RptStartTime	时间格式	可选	格式为 YYYY-MM-DD HH:MI:SS, YYYY 表示年, MM 表示月, DD 表示日, HH 表示时 (24 小时制), MI 表示分, SS 表示秒。
4	数据记录结束时间	RptEndTime	EBD.EBRDTInfo.Params.RptEndTime	时间格式	可选	格式为 YYYY-MM-DD HH:MI:SS, YYYY 表示年, MM 表示月, DD 表示日, HH 表示时 (24 小时制), MI 表示分, SS 表示秒。
5	数据操作类型	RptType	EBD.EBRDTInfo.Params.RptType	字符串	可选	Full: 全量数据, 即需要当前数据的副本 Incremental: 增量数据
6	平台设备及终端信息条目	EBRDT	EBD.EBRDTInfo.EBRDT	复合类型	可选, 可存在多个	
7	数据操作 (生成) 时间	RptTime	EBD.EBRDTInfo.EBRDT.RptTime	时间格式	必选	格式为 YYYY-MM-DD HH:MI:SS, YYYY 表示年, MM 表示月, DD 表示日, HH 表示时 (24 小时制), MI 表示分, SS 表示秒。
8	数据操作类型	RptType	EBD.EBRDTInfo.EBRDT.RptType	字符串	必选	数据操作类型, 所有操作以设备ID为主键 Sync: 同步 (新增、更新) 删除 (暂不使用), 此种情况下, 除平台设备及终端资源编码之外, 设备的其他属性值没有实际意义。
9	关联应急广播平台信息	RelatedEBRPS	EBD.EBRDTInfo.EBRDT.RelatedEBRPS	复合类型	可选	表示所属的应急广播平台信息
10	关联应急广播平台资源编码	EBRID	EBD.EBRDTInfo.EBRDT.RelatedEBRPS.EBRID	字符串	必选	23 位数字码, 具体见 GD/J 080—2018
11	平台设备及终端资源编码	EBRID	EBD.EBRDTInfo.EBRDT.EBRID	字符串	必选	23 位数字码, 具体见 GD/J 080—2018
12	平台设备及终端名称	EBRName	EBD.EBRDTInfo.EBRDT.EBRName	字符串	必选	设备名称

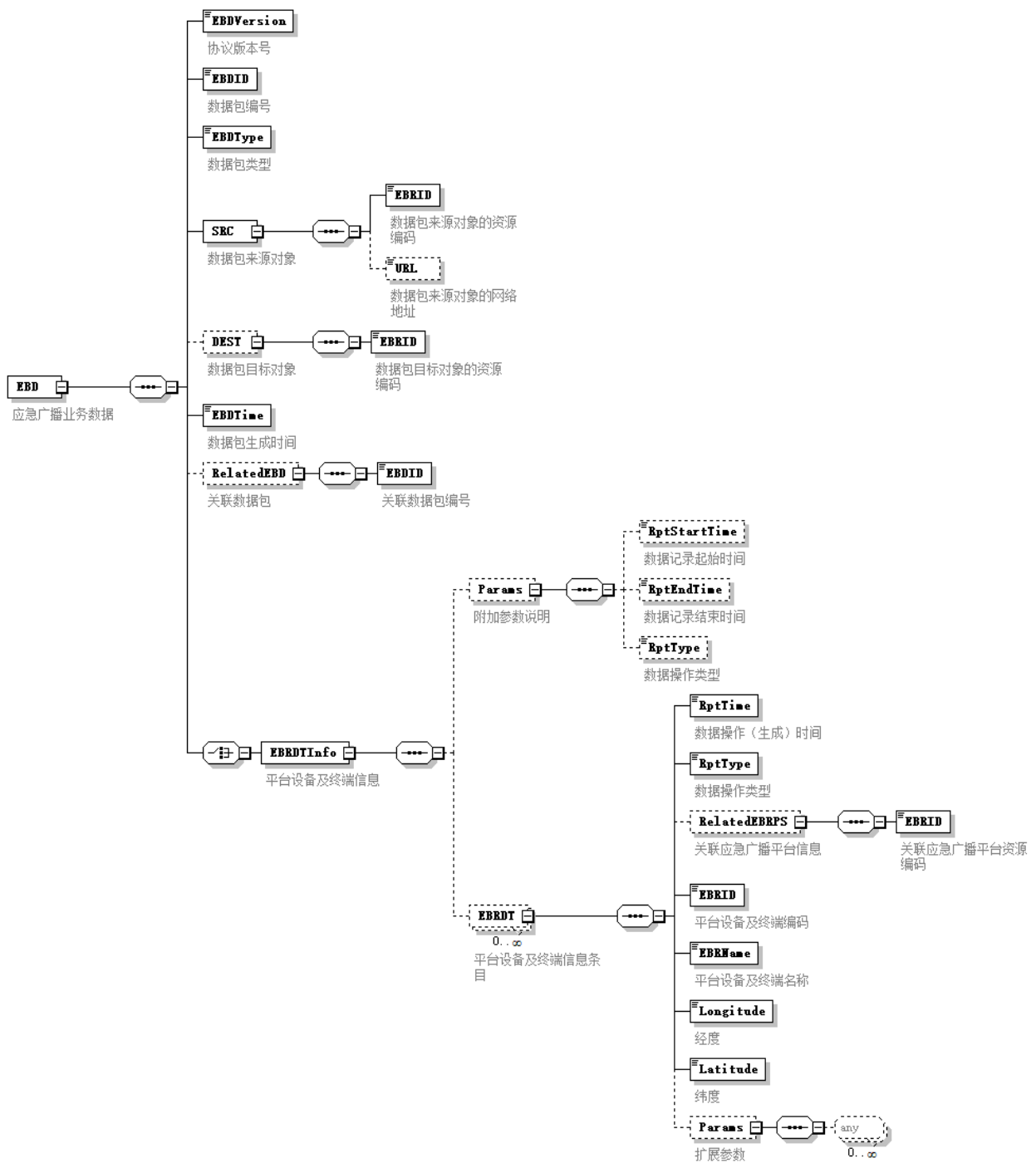
表 19 (续)

序号	定义	名称	层次关系	属性	可选/必选	注释/取值范围
13	经度	Longitude	EBD. EBRDTInfo . EBRDT. Longitude	字符串	必选	经度
14	纬度	Latitude	EBD. EBRDTInfo . EBRDT. Latitude	字符串	必选	纬度
15	扩展参数	Params	EBD. EBRDTInfo . EBRDT. Params	复合类型	可选	该元素包括若干扩展的自定义子元素，

7.10 播发记录 TAR 文件

播发记录TAR文件构成见表20。

表20 播发记录 TAR 文件构成

文件名	文件类别	属性
播发记录文件	应急广播业务数据文件	必选，一个文件
播发记录签名文件	应急广播业务数据签名文件	必选，一个文件

播发记录文件数据结构见图15。



图15 播发记录文件数据结构

播发记录（EBD. EBMBrdLog）元素格式说明见表21。

表21 播发记录 (EBD. EBMBrdLog) 元素格式说明

序号	定义	名称	层次关系	属性	可选/ 必选	注释/取值范围
1	播发记录	EBMBrdLog	EBD. EBMBrdLog	复合类型	必选	
2	附加参数说明	Params	EBD. EBMBrdLog. Params	复合类型	可选	附加参数说明
3	数据记录起始时间	RptStartTime	EBD. EBMBrdLog. Params. RptStartTime	时间格式	必选	格式为 YYYY-MM-DD HH:MI:SS, YYYY 表示年, MM 表示月, DD 表示日, HH 表示时 (24 小时制), MI 表示分, SS 表示秒。
4	数据记录结束时间	RptEndTime	EBD. EBMBrdLog. Params. RptEndTime	时间格式	必选	格式为 YYYY-MM-DD HH:MI:SS, YYYY 表示年, MM 表示月, DD 表示日, HH 表示时 (24 小时制), MI 表示分, SS 表示秒。
5	播发记录条目	EBMBrdItem	EBD. EBMBrdLog. EBMBrdItem	复合类型	可选, 可存在多个	
6	已播发的应急广播消息	EBM	EBD. EBMBrdLog. EBMBrdItem. EBM	复合类型	必选	
7	应急广播消息编号	EBMID	EBD. EBMBrdLog. EBMBrdItem. EBM. EBMID	字符串	必选	所播发的应急广播消息编号, 应急广播消息编号说明见 GD/J 082—2018
8	消息基本信息	MsgBasicInfo	EBD. EBMBrdLog. EBMBrdItem. EBM. MsgBasicInfo	复合类型	可选	消息的基本信息
9	消息类型	MsgType	EBD. EBMBrdLog. EBMBrdItem. EBM. MsgBasicInfo. MsgType	整数	必选	消息的类型, 1: 实际播发 2: 取消播发 3: 平台演练播发 4: 前端演练播发 5: 终端演练播发
10	发布机构名称	SenderName	EBD. EBMBrdLog. EBMBrdItem. EBM. MsgBasicInfo. SenderName	字符串	必选	应急信息发布机构的全称
11	发布机构编码	SenderCode	EBD. EBMBrdLog. EBMBrdItem. EBM. MsgBasicInfo. SenderCode	字符串	必选	应急信息发布机构的编码
12	发布时间	SendTime	EBD. EBMBrdLog. EBMBrdItem. EBM. MsgBasicInfo. SendTime	时间格式	必选	表示应急广播消息发布时间, 格式为 YYYY-MM-DD HH:MI:SS, YYYY 表示年, MM 表示月, DD 表示日, HH 表示时 (24 小时制), MI 表示分, SS 表示秒。

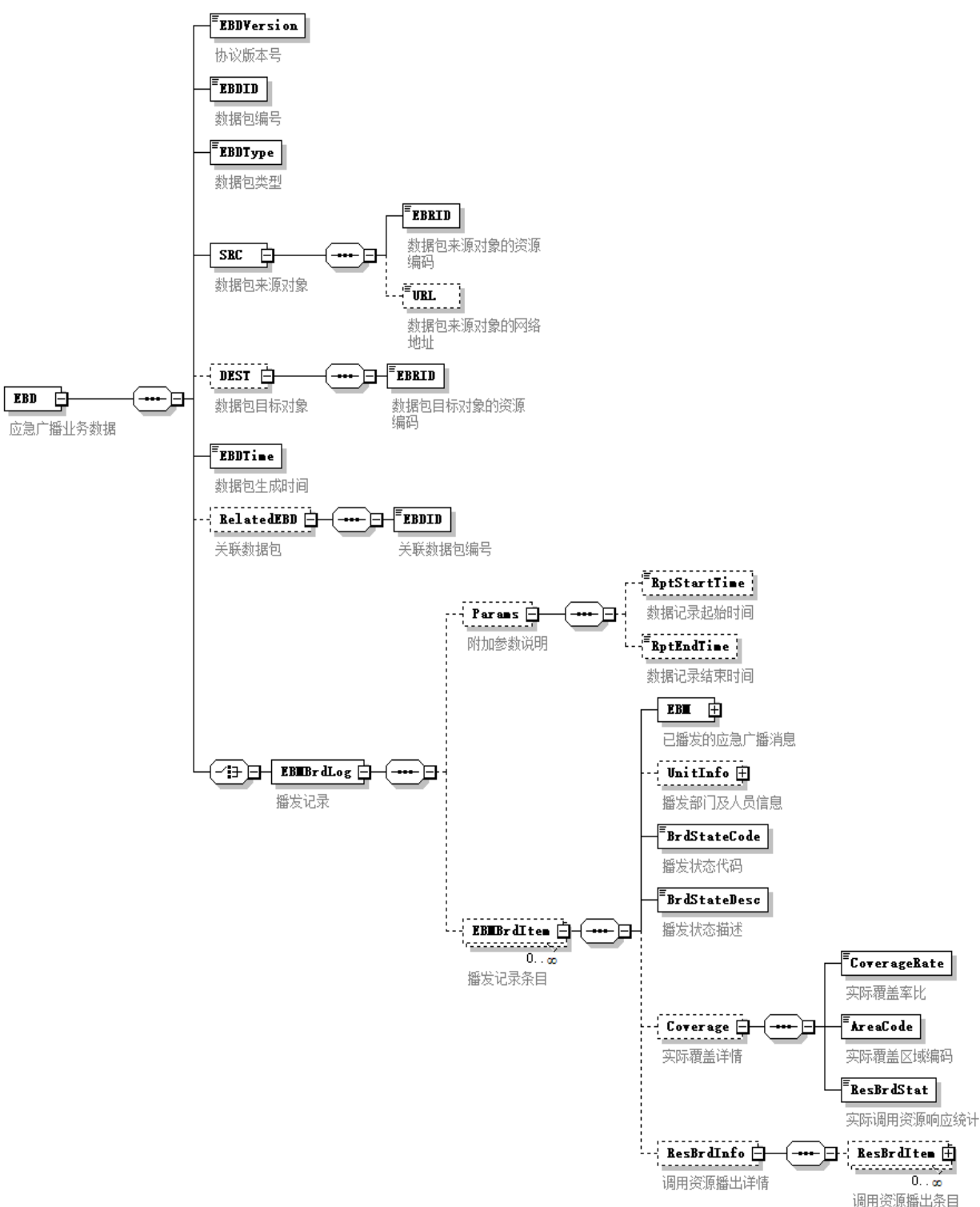
表 21 (续)

序号	定义	名称	层次关系	属性	可选/ 必选	注释/取值范围
13	事件类型 编码	EventTyp e	EBD. EBMBrdLog. EBMB rdItem. EBM. MsgBasi cInfo. EventType	字符串	必选	参考《国家应急平台体系信息资源分类 与编码规范》。
14	事件级别	Severity	EBD. EBMBrdLog. EBMB rdItem. EBM. MsgBasi cInfo. Severity	整数	必选	取值包括以下 5 种： 0: 未知级别 (Unknown) 1: 1 级 (特别重大/红色预警/Red) 2: 3 级 (重大/橙色预警/ Orange) 3: 3 级 (较大/黄色预警/ Yellow) 4: 4 级 (一般/蓝色预警/ Blue)
15	播发开始 时间	StartTim e	EBD. EBMBrdLog. EBMB rdItem. EBM. MsgBasi cInfo. StartTime	时间格式	必选	表示应急广播消息播发的开始时间。 格式为 YYYY-MM-DD HH:MI:SS, YYYY 表 示年, MM 表示月, DD 表示日, HH 表示时 (24 小时制), MI 表示分, SS 表示秒。
16	播发结束 时间	EndTime	EBD. EBMBrdLog. EBMB rdItem. EBM. MsgBasi cInfo. EndTime	时间格式	必选	表示应急广播消息播发的结束时间。 格式为 YYYY-MM-DD HH:MI:SS, YYYY 表 示年, MM 表示月, DD 表示日, HH 表示时 (24 小时制), MI 表示分, SS 表示秒。
17	包含应急 广播消息 内容的子 元素	MsgConte nt	EBD. EBMBrdLog. EBMB rdItem. EBM. MsgCont ent	复合类型	必选	
18	语 种 代 码, 表示 应急广播 文本内容 的语种代 码	Language Code	EBD. EBMBrdLog. EBMB rdItem. EBM. MsgCont ent. LanguageCode	字符串	必选	该代码应符合 GB/T 4880.2-2000 的 3 字 母语种代码要求 示例: 汉语的 3 字符代码 “zho”
19	消息标题 文本	MsgTitle	EBD. EBMBrdLog. EBMB rdItem. EBM. MsgCont ent. MsgTitle	字符串	必选	包含应急信息标题文本
20	消息内容 文本	MsgDesc	EBD. EBMBrdLog. EBMB rdItem. EBM. MsgCont ent. MsgDesc	字符串	必选	包含应急信息内容文本
21	要求覆盖 区域编码	AreaCode	EBD. EBMBrdLog. EBMB rdItem. EBM. MsgCont ent. AreaCode	字符串	必选	表示应急广播消息要求的覆盖区域。 用行政区划代码表示应急广播消息的覆 盖区域, 多个行政区划代码之间用 “,” 分隔。每个行政区域代码见 GD/J 080—2018

表 21 (续)

序号	定义	名称	层次关系	属性	可选/ 必选	注释/取值范围
22	详情频道 节目号	ProgramNum	EBD. EBMBrdLog. EBMBrdItem. EBM.MsgContent. ProgramNum	整数	可选	表示该应急广播消息对应的详情频道节目号
23	播发部门 及人员信息	UnitInfo	EBD. EBMBrdLog. EBMBrdItem. UnitInfo	复合类型	可选	
24	播发部门 及人员条 目	Unit	EBD. EBMBrdLog. EBMBrdItem. UnitInfo. Unit	复合类型	可选, 可存 在 多 个	
25	应急广播 平台信息	EBRPS	EBD. EBMBrdLog. EBMBrdItem. UnitInfo. Unit. EBRPS	复合类型	必选	表示播出部门所对应的应急广播平台
26	应急广播 平台资源 编码	EBRID	EBD. EBMBrdLog. EBMBrdItem. UnitInfo. Unit. EBRPS. EBRID	字符串	必选	23 位数字码, 具体见 GD/J 080—2018
27	播发部门 编号	UnitID	EBD. EBMBrdLog. EBMBrdItem. UnitInfo. Unit. UnitID	字符串	必选	播发部门编号
28	播发部门 名称	UnitName	EBD. EBMBrdLog. EBMBrdItem. UnitInfo. Unit. UnitName	字符串	必选	播发部门名称
29	播发人员 编号	PersonID	EBD. EBMBrdLog. EBMBrdItem. UnitInfo. Unit. PersonID	字符串	必选	播发人员编号
30	播发人员 姓名	PersonName	EBD. EBMBrdLog. EBMBrdItem. UnitInfo. Unit. PersonName	字符串	必选	播发人员姓名
31	播发状态 代码	BrdState Code	EBD. EBMBrdLog. EBMBrdItem. BrdStateCode	整数	必选	表明当前的应急广播消息播发状态, 取值如下: 0: 未处理 1: 等待播发, 指未到消息播发时间 2: 播发中 3: 播发成功 4: 播发失败, 包括播发全部失败、播发部分失败、未按要求播发等情况 5: 播发取消

表 21 (续)

序号	定义	名称	层次关系	属性	可选/ 必选	注释/取值范围
32	播发状态描述	BrdStateDesc	EBD. EBMBrdLog. EBMBrdItem. BrdStateDesc	字符串	必选	播发状态的详细描述, 自行描述
33	实际覆盖详情	Coverage	EBD. EBMBrdLog. EBMBrdItem. Coverage	复合类型	可选	
34	实际覆盖率	CoverageRate	EBD. EBMBrdLog. EBMBrdItem. Coverage. CoverageRate	浮点数	必选	
35	实际覆盖区域编码	AreaCode	EBD. EBMBrdLog. EBMBrdItem. Coverage. AreaCode	字符串	必选	用行政区划代码表示应急广播消息的覆盖区域, 多个行政区划代码之间用“,”分隔。每个行政区域代码见 GD/J 080—2018
36	实际调用资源响应统计	ResBrdStat	EBD. EBMBrdLog. EBMBrdItem. Coverage. ResBrdStat	字符串	必选	格式为(半角字符逗号): 实际调用应急广播平台数, 实际调用应急广播适配器数, 实际调用传输覆盖播出设备数, 实际调用终端数
37	调用资源播出详情	ResBrdInfo	EBD. EBMBrdLog. EBMBrdItem. ResBrdInfo	复合类型	可选	
38	调用资源播出条目	ResBrdItem	EBD. EBMBrdLog. EBMBrdItem. ResBrdInfo. ResBrdItem	复合类型	可选, 可存在多个	
39	应急广播平台信息	EBRPS	EBD. EBMBrdLog. EBMBrdItem. ResBrdInfo. ResBrdItem. EBRPS	复合类型	可选	
40	应急广播平台资源编码	EBRID	EBD. EBMBrdLog. EBMBrdItem. ResBrdInfo. ResBrdItem. EBRPS. EBRID	字符串	必选	23 位数字码, 具体见 GD/J 080—2018
41	台站(前端)信息	EBRST	EBD. EBMBrdLog. EBMBrdItem. ResBrdInfo. ResBrdItem. EBRST	复合类型	可选	
42	台站(前端)资源编码	EBRID	EBD. EBMBrdLog. EBMBrdItem. ResBrdInfo. ResBrdItem. EBRST. EBRID	字符串	必选	23 位数字码, 具体见 GD/J 080—2018

表 21 (续)

序号	定义	名称	层次关系	属性	可选/ 必选	注释/取值范围
43	应急广播适配器	EBRAS	EBD. EBMBrdLog. EBMBrdItem. ResBrdInfo. ResBrdItem. EBRAS	复合类型	可选	
44	应急广播适配器资源编码	EBRID	EBD. EBMBrdLog. EBMBrdItem. ResBrdInfo. ResBrdItem. EBRAS. EBRID	字符串	必选	23 位数字码, 具体见 GD/J 080—2018
45	调用传输覆盖播出设备播出详情	EBRBS	EBD. EBMBrdLog. EBMBrdItem. ResBrdInfo. ResBrdItem. EBRBS	复合类型	可选, 可存在多个	
46	数据记录时间	RptTime	EBD. EBMBrdLog. EBMBrdItem. ResBrdInfo. ResBrdItem. EBRBS. RptTime	时间格式	必选	格式为 YYYY-MM-DD HH:MI:SS, YYYY 表示年, MM 表示月, DD 表示日, HH 表示时(24 小时制), MI 表示分, SS 表示秒。
47	传输覆盖播出设备信息	BrdSysInfo	EBD. EBMBrdLog. EBMBrdItem. ResBrdInfo. ResBrdItem. EBRBS. BrdSysInfo	字符串	必选	<p>表示调用的传输覆盖播出设备详情。</p> <p>传输覆盖播出设备详情包含元素可为可选, 可存在多个, 不同元素之间以半角字符逗号相隔。每个元素的格式为(传输覆盖播出设备编号 1, 附加参数类型, 附加参数值)。</p> <p>传输覆盖播出设备编号为 23 位数字码, 格式见 GD/J 080—2018。</p> <p>附加参数类型表示附加参数的取值类型, 定义如下:</p> <p>1: 附加参数类型为节目名, 表示附加参数值为传输覆盖播出设备所播出的节目名称。</p> <p>2: 附加参数类型为节目号, 表示附加参数值为传输覆盖播出设备所播出的节目号。</p> <p>3: 附加参数类型为频率值, 单位为 kHz, 表示附加参数值为传输覆盖播出设备所使用的播出频率。</p> <p>附加参数值可为空。</p> <p>传输覆盖播出设备详情格式示例为: (传输覆盖播出设备编号 1, 附加参数类型, 附加参数值), (传输覆盖播出设备编号</p>

表 21 (续)

序号	定义	名称	层次关系	属性	可选/ 必选	注释/取值范围
	传输覆盖播出设备信息	BrdSysInfo	EBD. EBMBrdLog. EBMBrdItem. ResBrdInfo. ResBrdItem. EBRBS. BrdSysInfo	字符串	必选	2, 附加参数类型, 附加参数值), ..., (传输覆盖播出设备编号 N, 附加参数类型, 附加参数值)。
48	播发起始时间	StartTime	EBD. EBMBrdLog. EBMBrdItem. ResBrdInfo. ResBrdItem. EBRBS. StartTime	时间格式	必选	格式为 YYYY-MM-DD HH:MI:SS, YYYY 表示年, MM 表示月, DD 表示日, HH 表示时(24 小时制), MI 表示分, SS 表示秒。
49	播发结束时间	EndTime	EBD. EBMBrdLog. EBMBrdItem. ResBrdInfo. ResBrdItem. EBRBS. EndTime	时间格式	必选	格式为 YYYY-MM-DD HH:MI:SS, YYYY 表示年, MM 表示月, DD 表示日, HH 表示时(24 小时制), MI 表示分, SS 表示秒。当内容为空时, 表示播发尚未结束。
50	播发录音文件地址	FileURL	EBD. EBMBrdLog. EBMBrdItem. ResBrdInfo. ResBrdItem. EBRBS. FileURL	字符串	必选	存放播发录音文件的网络地址 (URL)
51	播发状态代码	BrdStateCode	EBD. EBMBrdLog. EBMBrdItem. ResBrdInfo. ResBrdItem. EBRBS. BrdStateCode	整数	必选	表明当前的应急广播消息播发状态, 取值如下: 0: 未处理 1: 等待播发, 指未到消息播发时间 2: 播发中 3: 播发成功 4: 播发失败, 包括播发全部失败、播发部分失败、未按要求播发等情况 5: 播发取消
52	播发状态描述	BrdStateDesc	EBD. EBMBrdLog. EBMBrdItem. ResBrdInfo. ResBrdItem. EBRBS. BrdStateDesc	字符串	必选	播发状态的详细描述, 自行描述

7.11 应急广播平台状态 TAR 文件

应急广播平台状态TAR文件构成见表22。

表22 应急广播平台状态 TAR 文件构成

文件类别	文件名	属性
应急广播业务数据文件	应急广播平台状态文件	必选, 一个文件
应急广播业务数据签名文件	应急广播平台状态签名文件	必选, 一个文件

应急广播平台状态文件数据结构见图16。



图16 应急广播平台状态文件数据结构

应急广播平台状态（EBD. EBRPSState）元素格式说明见表23。

表23 应急广播平台状态（EBD. EBRPSState）元素格式说明

序号	定义	名称	层次关系	属性	可选/必选	注释/取值范围
1	应急广播平台状态	EBRPSState	EBD. EBRPSState	复合类型	必选	
2	应急广播平台状态条目	EBRPS	EBD. EBRPSState. EBRPS	复合类型	可选， 可存在多个	

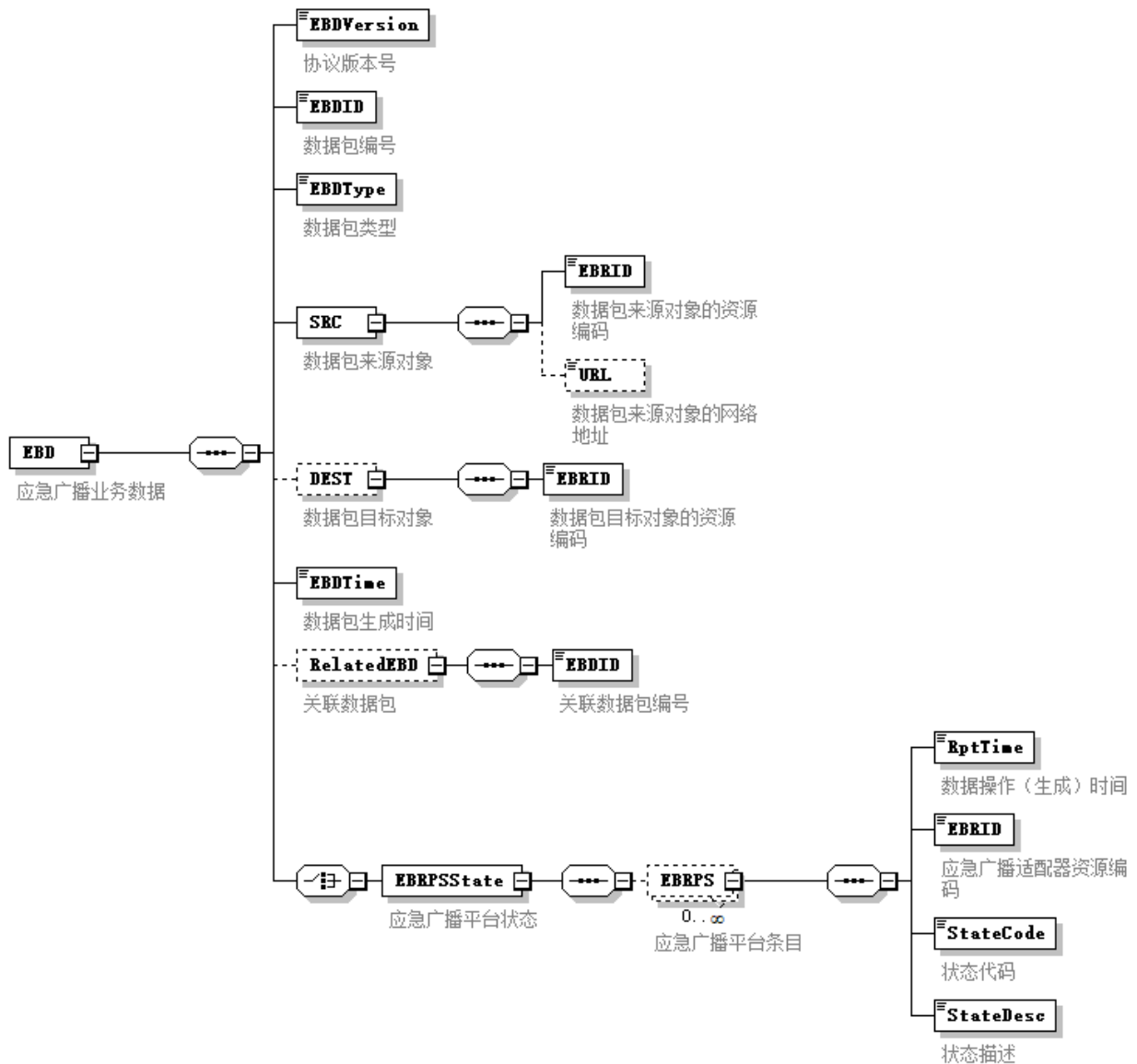
表 23 (续)

序号	定义	名称	层次关系	属性	可选/必选	注释/取值范围
3	数据操作 (生成) 时间	RptTime	EBD. EBRPSSstate. EBRPS . RptTime	时间格式	必选	格式为 YYYY-MM-DD HH:MI:SS, YYYY 表示年, MM 表示月, DD 表示日, HH 表示时(24 小时制), MI 表示分, SS 表示秒。
4	应急广播 适配器资 源编码	EBRID	EBD. EBRPSSstate. EBRPS . EBRID	字符串	必选	23 位数字码, 具体见 GD/J 080—2018
5	状态代码	StateCode	EBD. EBRPSSstate. EBRPS . StateCode	整数	必选	取值如下: 1: 开机/运行正常 2: 关机/停止运行 3: 故障 4: 故障恢复 5: 播发中
6	状态描述	StateDesc	EBD. EBRPSSstate. EBRPS . StateDesc	字符串	必选	应急广播平台状态的详细描 述, 自行描述

7.12 应急广播适配器状态 TAR 文件

应急广播适配器状态TAR文件构成见表24。

表24 应急广播适配器状态 TAR 文件构成

文件类别	文件名	属性
应急广播业务数据文件	应急广播适配器状态文件	必选, 一个文件
应急广播业务数据签名文件	应急广播适配器状态签名文件	必选, 一个文件

应急广播适配器状态文件数据结构见图17。



图17 应急广播适配器状态文件数据结构

应急广播适配器状态（EBD. EBRASState）元素格式说明见表25。

表25 应急广播适配器状态（EBD. EBRASState）元素格式说明

序号	定义	名称	层次关系	属性	可选/必选	注释/取值范围
1	应急广播适配器状态	EBRASState	EBD. EBRASState	复合类型	必选	
2	应急广播适配器状态条目	EBRAS	EBD. EBRASState . EBRAS	复合类型	可选，可存在多个	
3	数据操作（生成）时间	RptTime	EBD. EBRASState . EBRAS. RptTime	时间格式	必选	格式为 YYYY-MM-DD HH:MI:SS, YYYY 表示年, MM 表示月, DD 表示日, HH 表示时 (24 小时制), MI 表示分, SS 表示秒。

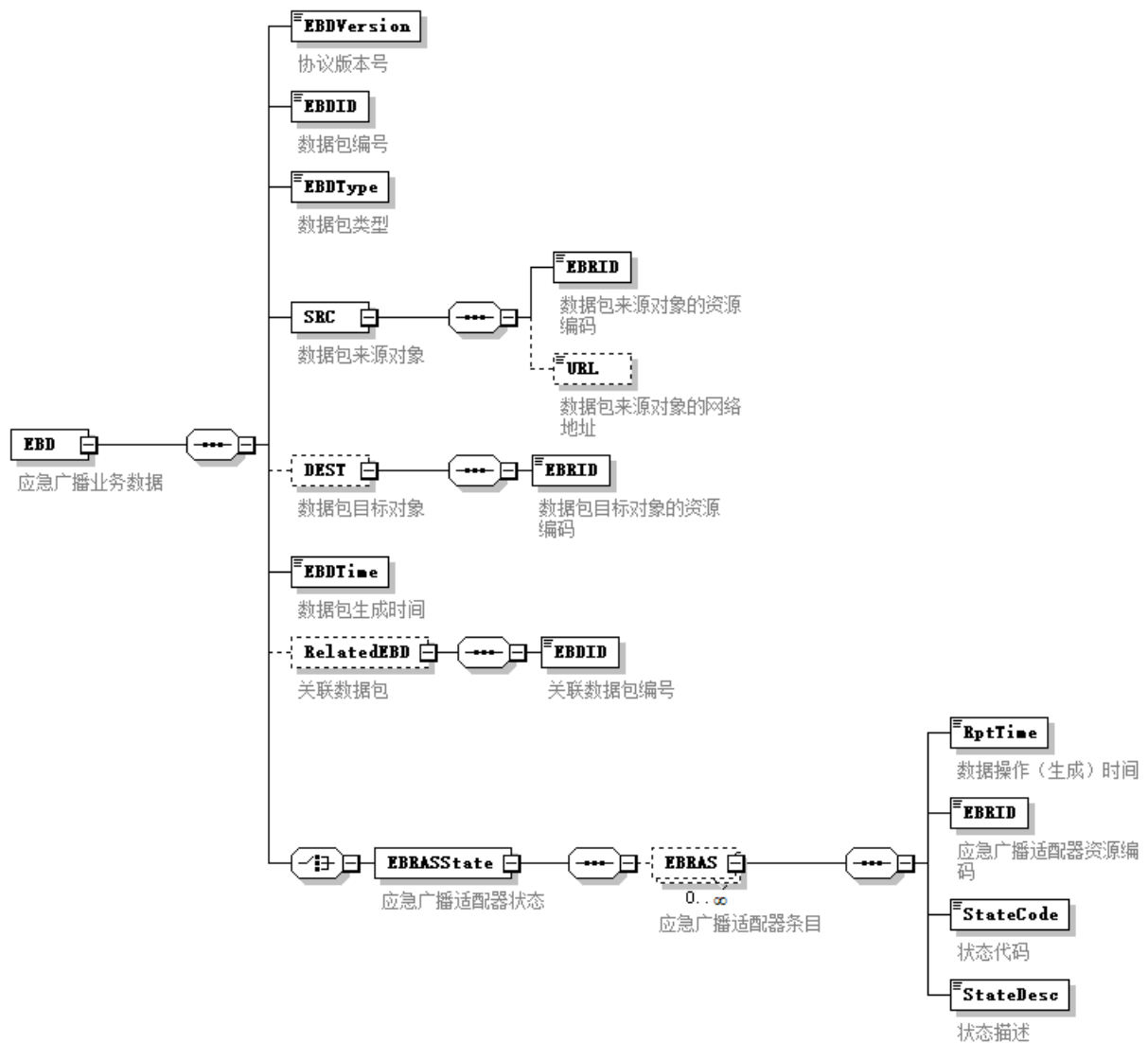
表 25 (续)

序号	定义	名称	层次关系	属性	可选/必选	注释/取值范围
4	应急广播适配器资源编码	EBRID	EBD. EBRASState . EBRAS. EBRID	字符串	必选	23 位数字码，具体见 GD/J 080—2018
5	状态代码	StateCode	EBD. EBRASState . EBRAS. StateCode	整数	必选	取值如下： 1: 开机/运行正常 2: 关机/停止运行 3: 故障 4: 故障恢复 5: 播发中
6	状态描述	StateDesc	EBD. EBRASState . EBRAS. StateDesc	字符串	必选	应急广播适配器状态的详细描述，自行描述

7.13 传输覆盖播出设备状态 TAR 文件

传输覆盖播出设备状态TAR文件构成见表26。

表26 传输覆盖播出设备状态 TAR 文件构成

文件名	文件类别	属性
传输覆盖播出设备状态文件	应急广播业务数据文件	必选，一个文件
传输覆盖播出设备状态签名文件	应急广播业务数据签名文件	必选，一个文件

传输覆盖播出设备状态文件数据结构见图18。



图18 传输覆盖播出设备状态文件数据结构

传输覆盖播出设备状态（EBD. EBRBSState）元素格式说明见表27。

表27 传输覆盖播出设备状态（EBD. EBRBSState）元素格式说明

序号	定义	名称	层次关系	属性	可选/必选	注释/取值范围
1	传输覆盖播出设备状态	EBRBSState	EBD. EBRBSState	复合类型	必选	
2	传输覆盖播出设备状态条目	EBRBS	EBD. EBRBSState . EBRBS	复合类型	可选， 可存在多个	
3	数据操作（生成）时间	RptTime	EBD. EBRBSState . EBRBS. RptTime	时间格式	必选	格式为 YYYY-MM-DD HH:MI:SS, YYYY 表示年, MM 表示月, DD 表示日, HH 表示时 (24 小时制), MI 表示分, SS 表示秒。

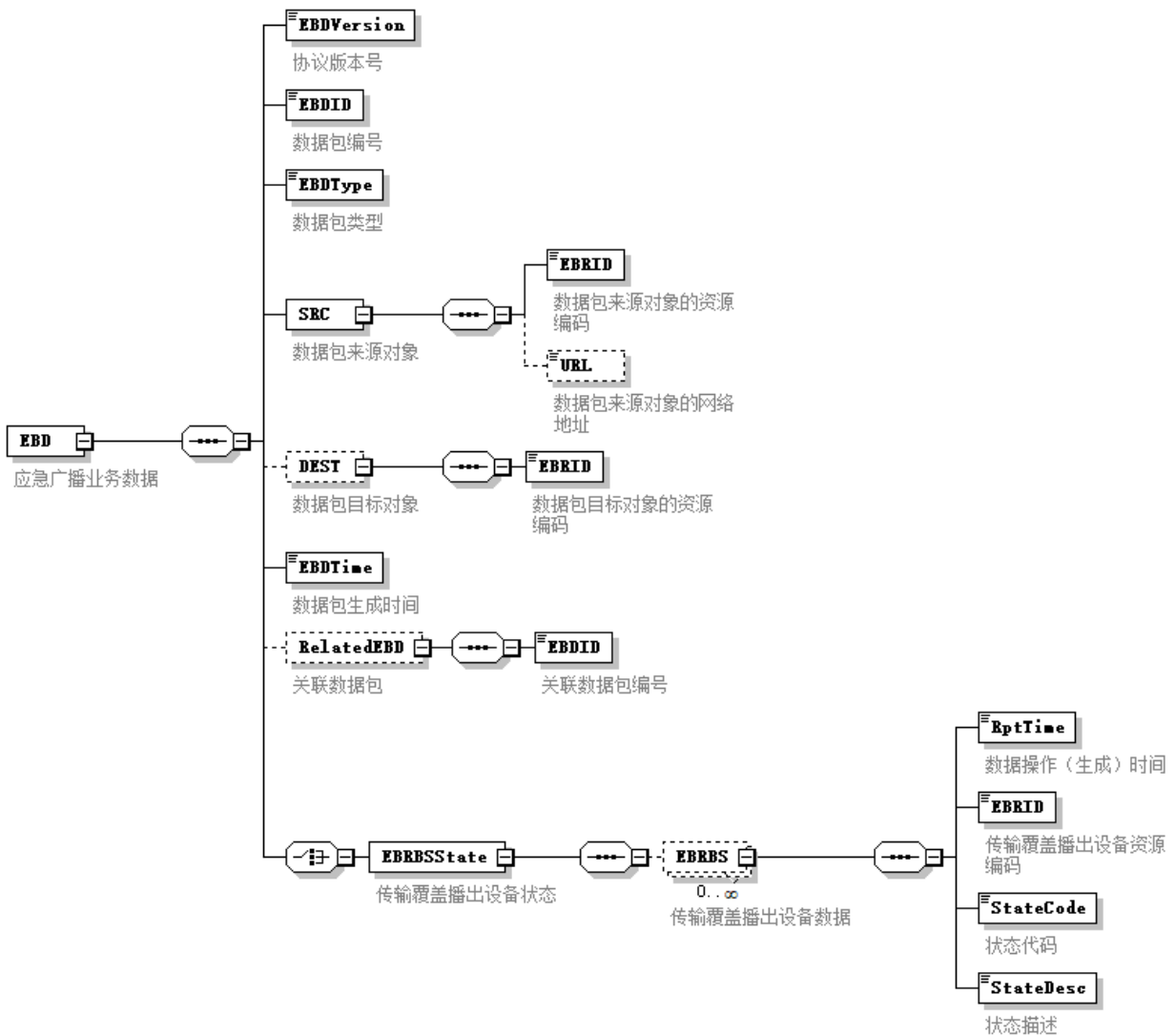
表 27 (续)

序号	定义	名称	层次关系	属性	可选/必选	注释/取值范围
4	传输覆盖播出设备资源编码	EBRID	EBD. EBRBSState . EBRBS. EBRID	整数	必选	23 位数字码，具体见 GD/J 080—2018
5	状态代码	StateCode	EBD. EBRBSState . EBRBS. StateCode	整数	必选	取值如下： 1: 开机/运行正常 2: 关机/停止运行 3: 故障 4: 故障恢复 5: 播发中
6	状态描述	StateDesc	EBD. EBRBSState . EBRBS. StateDesc	字符串	必选	传输覆盖播出设备状态的详细描述，自行描述

7.14 平台设备及终端状态 TAR 文件

平台设备及终端状态TAR文件构成见表28。

表28 平台设备及终端状态 TAR 文件构成

文件类别	文件名	属性
应急广播业务数据文件	平台设备及终端状态文件	必选，一个文件
应急广播业务数据签名文件	平台设备及终端状态签名文件	必选，一个文件

平台设备及终端状态文件数据结构见图19。



图19 平台设备及终端状态文件数据结构

平台设备及终端设备状态（EBD. EBRDTState）元素格式说明见表29。

表29 平台设备及终端设备状态（EBD. EBRDTState）元素格式说明

序号	定义	名称	层次关系	属性	可选/必选	注释/取值范围
1	平台设备及终端设备状态	EBRDTState	EBD. EBRDTState	复合类型	必选	
2	平台设备及终端设备状态条目	EBRDT	EBD. EBRDTState . EBRDT	复合类型	可选，可存在多个	
3	数据操作（生成）时间	RptTime	EBD. EBRDTState . EBRDT. RptTime	时间格式	必选	格式为 YYYY-MM-DD HH:MI:SS，YYYY 表示年，MM 表示月，DD 表示日，HH 表示时(24 小时制)，MI 表示分，SS 表示秒。

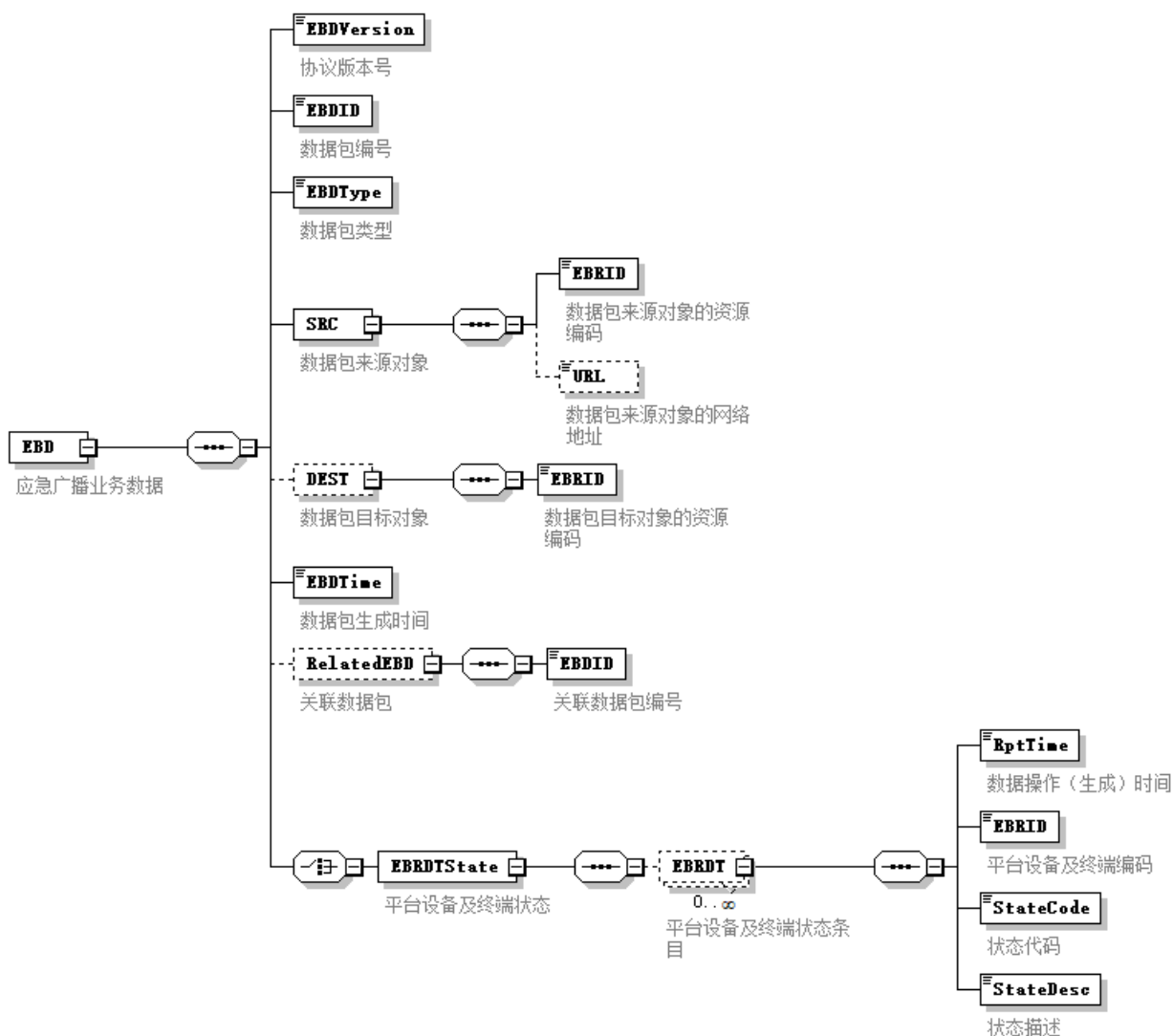
表 29 (续)

序号	定义	名称	层次关系	属性	可选/必选	注释/取值范围
4	平台设备及终端资源编码	EBRID	EBD. EBRDTState . EBRDT. EBRID	字符串	必选	23 位数字码，具体见 GD/J 080—2018
5	状态代码	StateCode	EBD. EBRDTState . EBRDT. StateCode	整数	必选	取值如下： 1: 开机/运行正常 2: 关机/停止运行 3: 故障 4: 故障恢复 5: 播发中

7.15 心跳检测 TAR 文件

心跳检测TAR文件构成见表30。

表30 心跳检测 TAR 文件构成

文件名	文件类别	属性
心跳检测文件	应急广播业务数据文件	必选，一个文件
心跳检测签名文件	应急广播业务数据签名文件	可选，一个文件

心跳检测文件数据结构见图20。



图20 心跳检测文件数据结构

心跳检测（EBD.ConnectionCheck）元素格式说明见表31。

表31 心跳检测（EBD.ConnectionCheck）元素格式说明

序号	定义	名称	层次关系	属性	可选/必选	注释/取值范围
1	心跳检测	ConnectionCheck	EBD.ConnectionCheck	复合类型	必选	
2	数据操作（生成）时间	RptTime	EBD.ConnectionCheck.RptTime	时间格式	必选	格式为 YYYY-MM-DD HH:MI:SS, YYYY 表示年, MM 表示月, DD 表示日, HH 表示时 (24 小时制), MI 表示分, SS 表示秒。

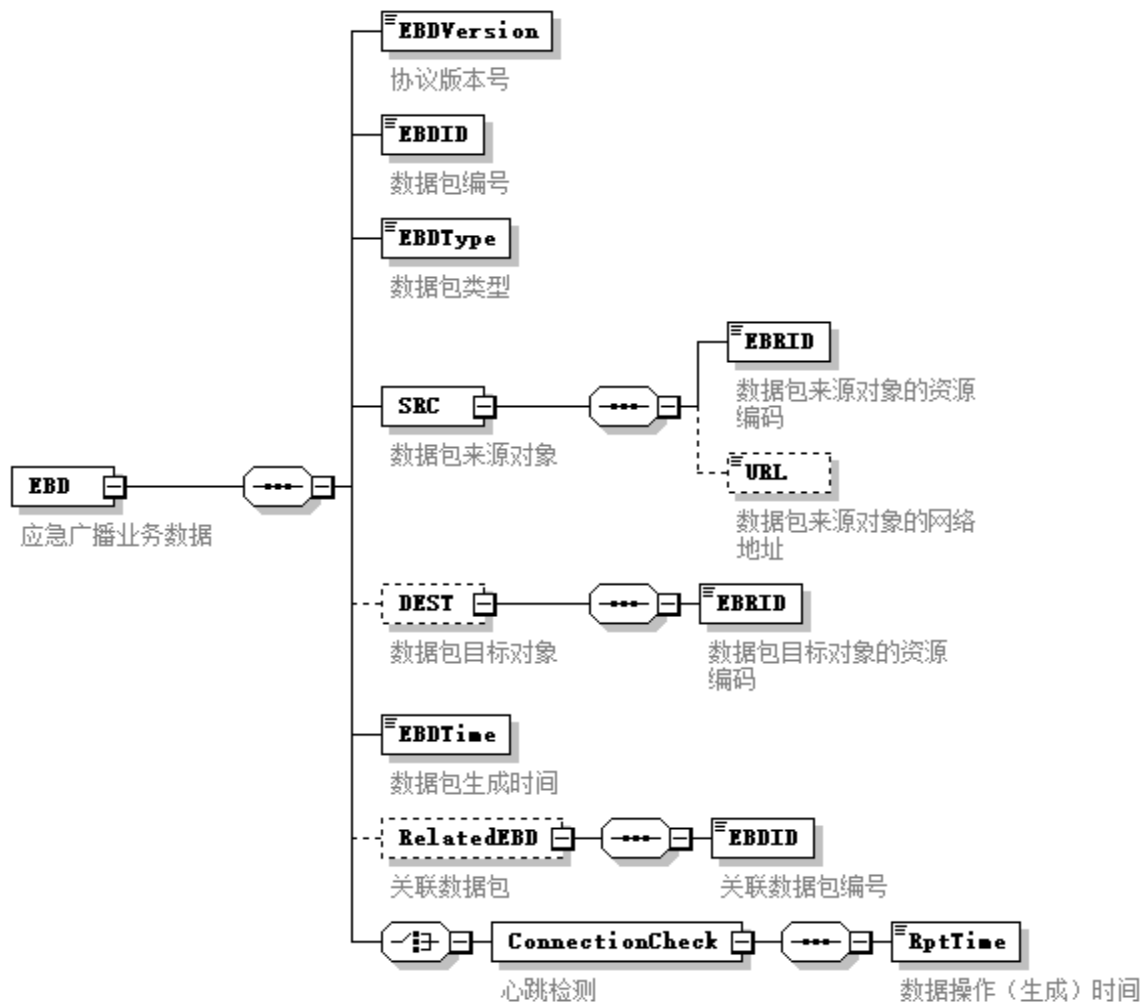
7.16 处理结果通知 TAR 文件

处理结果通知TAR文件构成见表32。

表32 处理结果通知 TAR 文件构成

文件类别	文件名	属性
应急广播业务数据文件	处理结果通知文件	必选，一个文件
应急广播业务数据签名文件	处理结果通知签名文件	必选，一个文件。

处理结果通知文件数据结构见图21。



图21 处理结果通知文件数据结构

处理结果通知 (EBD, EBDNotify) 元素格式说明见表33。

表33 处理结果通知 (EBD.EBDNotify) 元素格式说明

序号	定义	名称	层次关系	属性	可选/必选	注释/取值范围
1	处理结果通知	EBDNotify	EBD.EBDNotify	复合类型	必选	
2	执行结果代码	ResultCode	EBD.EBDNotify.ResultCode	整数	必选	执行结果代码： 0：收到数据未处理 1：接收解析及数据校验成功 2：接收解析失败 3：数据内容缺失 4：签名验证失败 5：其他错误 对于执行结果代码为 2~5 的情况下，不会再进一步处理及发送相应的业务数据。
3	执行结果描述	ResultDesc	EBD.EBDNotify.ResultDesc	字符串	必选	执行结果的详细描述，自行描述

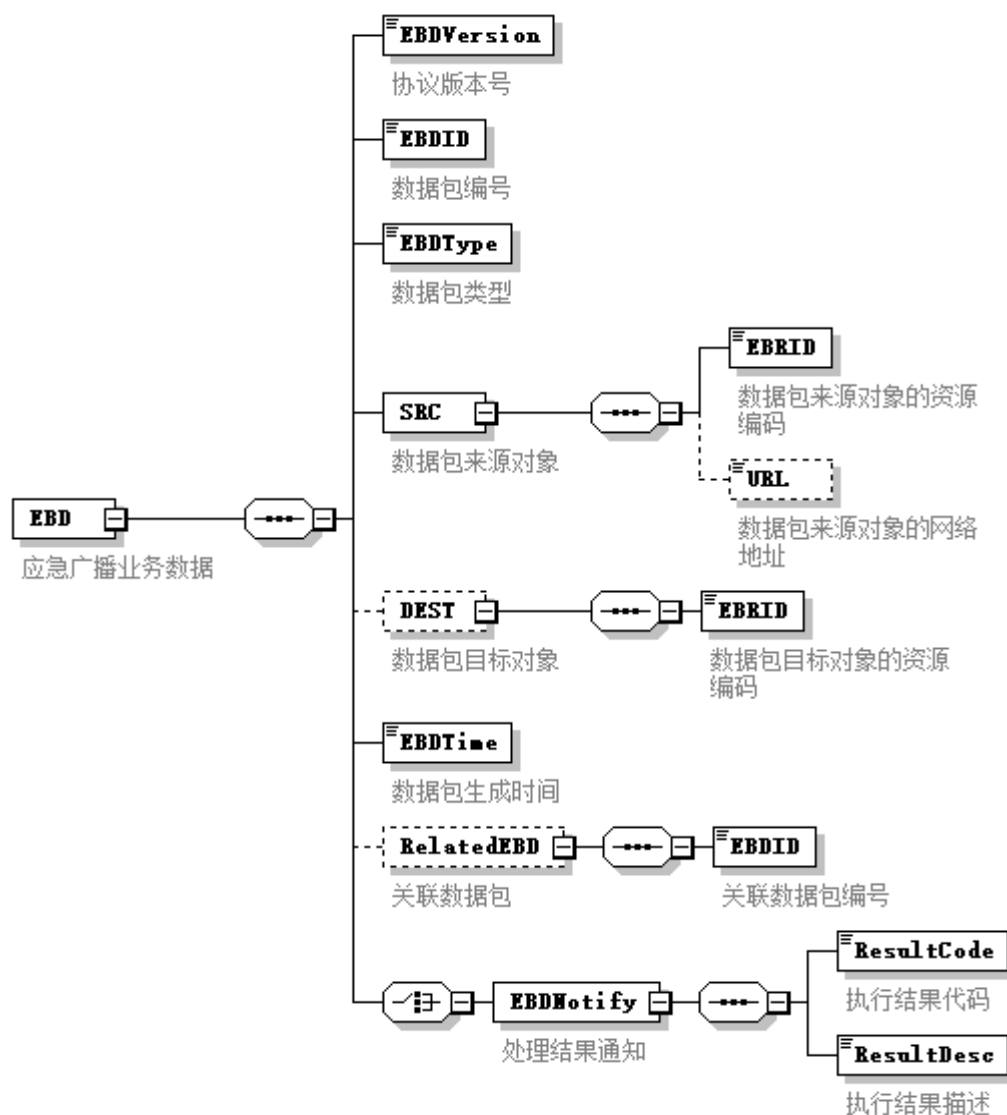
7.17 接收回执 TAR 文件

接收回执TAR文件构成见表34。

表34 接收回执 TAR 文件构成

文件类别	文件名	属性
应急广播业务数据文件	接收回执文件	必选，一个文件
应急广播业务数据签名文件	接收回执签名文件	当前接口功能为“心跳检测”时：可选，一个文件； 其他情况：必选，一个文件。

接收回执文件数据结构见图22。



图22 接收回执文件数据结构

接收回执（EBD, EBDResponse）元素格式说明见表35。

表35 接收回执（EBD. EBDResponse）元素格式说明

序号	定义	名称	层次关系	属性	可选/必选	注释/取值范围
1	接收回执	EBDResponse	EBD. EBDResponse	复合类型	必选	
2	执行结果代码	ResultCode	EBD. EBDResponse. ResultCode	整数	必选	执行结果代码： 0：收到数据未处理 1：接收解析及数据校验成功 2：接收解析失败 3：数据内容缺失 4：签名验证失败 5：其他错误 对于执行结果代码为 2~5 的情况下，不会再进行进一步处理及发送相应的业务数据。
3	执行结果描述	ResultDesc	EBD. EBDResponse. ResultDesc	字符串	必选	执行结果的详细描述，自行描述

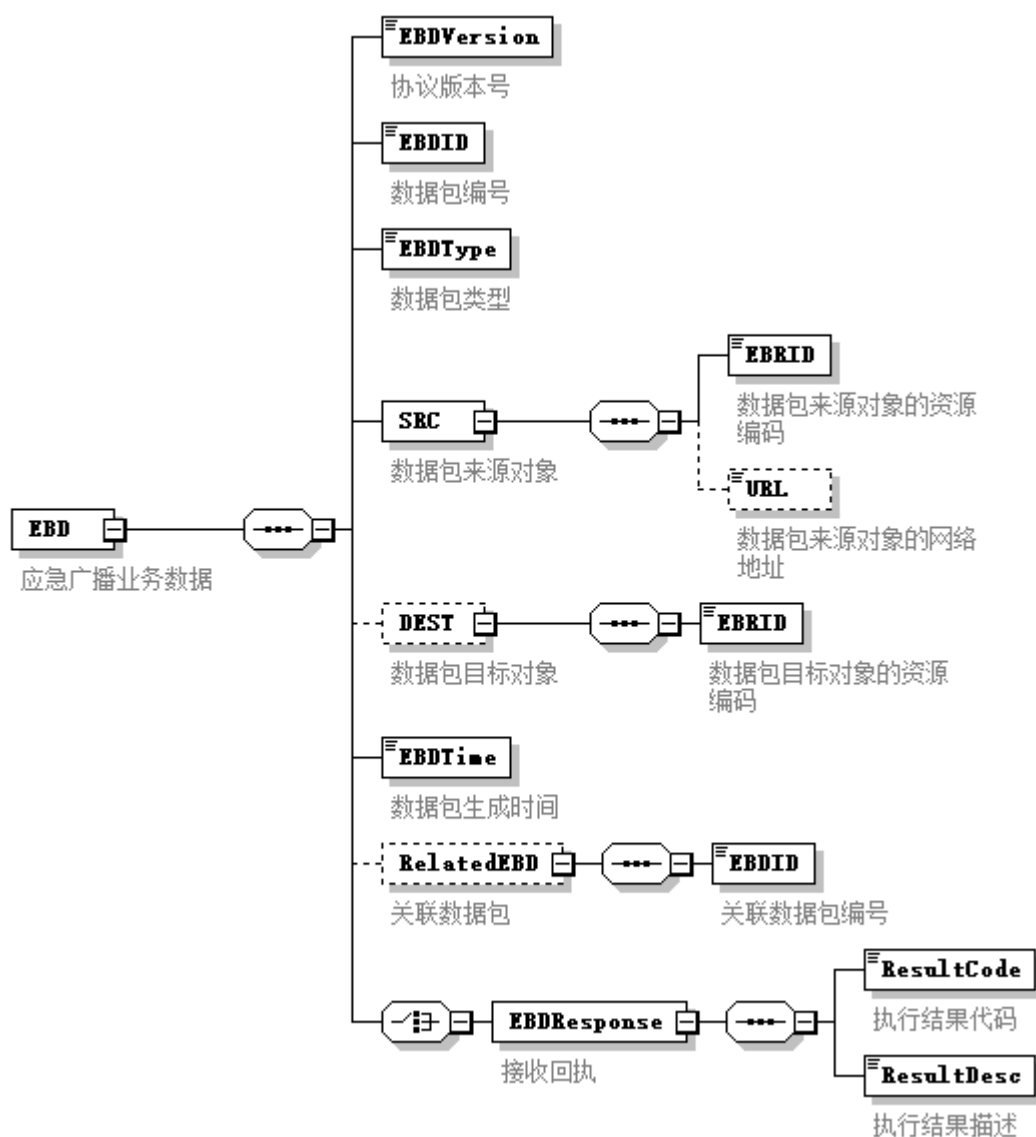
附 录 A
(资料性附录)
应急广播平台接口数据传输示例

在交互过程中，接口请求方通过HTTP POST方法将应急广播接口数据文件发送给接口响应方，接口响应方在当前HTTP连接中返回“接收回执”。HTTP传输报文示例如下：

示例1：

HTTP请求报文：

```
POST /EB/ebdsvc.html HTTP/1.1
Accept: text/plain, */*
Accept-Language: zh-cn
Host: 192.168.24.56
Content-Type: multipart/form-data; boundary=THIS_STRING_SEPARATES
User-Agent: WinHttpClient
Content-Length: 80000
Connection: Keep-Alive

--THIS_STRING_SEPARATES
Content-Disposition: form-data; name="field1"; filename="EBDT_数据包编号.tar"
Content-Type: application/x-tar

...文件1数据
--THIS_STRING_SEPARATES--
```

示例2：

HTTP响应报文：

```
HTTP/1.1 200 OK
Content-Disposition: attachment; filename="EBDT_数据包编号.tar"
Content-Type: application/x-tar
Content-Length: 4000

...文件1数据
```

上面示例中，对于TAR文件，filename表示文件名，该字段不可缺少；Content-Type表示内容类型，此处为application/x-tar。boundary定义了文件之间的分割标记字符串，该字符串应随机产生并确保与文件中的内容不会发生相同的冲突。

附 录 B
(资料性附录)
应急广播业务数据文件示例

B.1 应急广播消息播发状态查询文件示例

```
<?xml version="1.0" encoding="utf-8" standalone="yes"?>
<EBD>
  <EBDVersion>1</EBDVersion>
  <EBDVersion>1</EBDVersion>
  <EBDID>1023400000000001010101010000000000000001</EBDID>
  <EBDType>EBMStateRequest</EBDType>
  <SRC>
    <EBRID>2340000000000101010101</EBRID>
  </SRC>
  <DEST>
    <EBRID>3341500000000101010101</EBRID>
  </DEST>
  <EBDTime>2017-06-07 13:40:36</EBDTime>
  <EBMStateRequest>
    <EBMID>2340000000000101010101201701010001</EBMID>
  </EBMStateRequest>
</EBD>
```

B.2 应急广播消息播发状态反馈文件示例

```
<?xml version="1.0" encoding="utf-8" standalone="yes"?>
<EBD>
  <EBDVersion>1</EBDVersion>
  <EBDID>1023415000000001010101010000000000000001</EBDID>
  <EBDType>EBMStateResponse</EBDType>
  <SRC>
    <EBRID>3341500000000101010101</EBRID>
  </SRC>
  <DEST>
    <EBRID>2340000000000101010101</EBRID>
  </DEST>
  <EBDTime>2017-06-07 13:40:36</EBDTime>
  <EBMStateResponse>
    <RptTime>2017-05-22 17:28:48</RptTime>
    <EBM>
```

```

        <EBMID>2340000000000101010101201701010001</EBMID>
    </EBM>
    <BrdStateCode>3</BrdStateCode>
    <BrdStateDesc>播发完成</BrdStateDesc>
    <Coverage>
        <CoverageRate>0.99</CoverageRate>
        <AreaCode>320322000000</AreaCode>
        <ResBrdStat>5, 10, 10, 1000</ResBrdStat>
    </Coverage>
<ResBrdInfo>
    <ResBrdItem>
        <EBRPS>
            <EBRID>2340000000000101010101</EBRID>
        </EBRPS>
        <EBRST>
            <EBRID>43415230000000301010101</EBRID>
        </EBRST>
        <EBRAS>
            <EBRID>23400000000000301010201</EBRID>
        </EBRAS>
        <EBRBS>
            <BrdSysInfo>(23400000000000301010301, 3, 97400)</BrdSysInfo>
            <StartTime>2017-06-15 14:19:44</StartTime>
            <EndTime>2017-06-16 15:19:44</EndTime>
            <FileURL>http://192.168.12.1/XXX.mp3</FileURL>
            <BrdStateCode>1</BrdStateCode>
            <BrdStateDes>执行成功</BrdStateDes>
        </EBRBS>
    </ResBrdItem>
</ResBrdInfo>
</EBMStateResponse>
</EBD>

```

参 考 文 献

- [1] 国家应急平台体系信息资源分类与编码规范
-