

GY

中华人民共和国广播电视和网络视听行业标准

GY/T 384—2023

应急广播平台接口规范

Interface specification for emergency broadcasting platform

2023-11-30 发布

2023-11-30 实施

国家广播电视总局 发布

目 次

前言	III
1 范围	1
2 规范性引用文件	1
3 术语和定义	1
4 缩略语和约定	2
4.1 缩略语	2
4.2 约定	2
5 概述	2
6 接口规范	3
6.1 接口协议	3
6.2 接口流程	3
6.3 文件格式	4
6.4 接口功能	10
6.5 数据文件格式要求	14
附录 A (资料性) 数据传输示例	53
A.1 HTTP 请求报文示例	53
A.2 HTTP 响应报文示例	53
附录 B (资料性) 业务数据文件示例	54
B.1 应急广播消息播发状态查询文件示例	54
B.2 应急广播消息播发状态反馈文件示例	54

前 言

本文件按照GB/T 1.1—2020《标准化工作导则 第1部分：标准化文件的结构和起草规则》的规定起草。

请注意本文件的某些内容可能涉及专利。本文件的发布机构不承担识别专利的责任。

本文件由全国广播电影电视标准化技术委员会（SAC/TC 239）归口。

本文件起草单位：国家广播电视总局广播电视科学研究院、国家广播电视总局监管中心、中央广播电视总台、国家广播电视总局广播电视规划院、中广电广播电影电视设计研究院有限公司、江苏省广播电视局、安徽省广播电视局、浙江省中波发射管理中心、河北省广播电视技术中心、四川省广播电视局、北京数码视讯科技股份有限公司、北京交大思源科技有限公司。

本文件主要起草人：郭沛宇、丁森华、李晓鸣、王磊、刘春江、马艳、张乃光、辛杰平、宫铭豪、郭戈、张博、寇文涛、苏强、王建军、卢六翻、刘骏、高力、宋占凯、高利斌、陈宇昕、褚静、蒋麟、张兵、许国法、邹南京、商彦军、李翔、许正学、王祥、任彦明、任斌。

应急广播平台接口规范

1 范围

本文件规定了各级应急广播平台之间、应急广播平台与应急广播适配器之间的接口功能、接口协议和数据文件格式等。

本文件适用于各级应急广播平台之间、应急广播平台与应急广播适配器之间的数据交互，以及应急广播平台、应急广播适配器的设计、建设、运行和维护。

2 规范性引用文件

下列文件中的内容通过文中的规范性引用而构成本文件必不可少的条款。其中，注日期的引用文件，仅该日期对应的版本适用于本文件；不注日期的引用文件，其最新版本（包括所有的修改单）适用于本文件。

GB/T 4880.2—2000 语种名称代码 第2部分：3字母代码

GB/T 28161—2011 数字电视广播业务信息规范

GY/T 383—2023 应急广播系统总体技术规范

GY/T 385—2023 应急广播消息格式规范

GY/T 386—2023 应急广播系统资源分类及编码规范

GY/T 389—2023 应急广播系统数字签名技术规范

3 术语和定义

GY/T 383—2023界定的以及下列术语和定义适用于本文件。

3.1

应急信息 emergency information

县级以上人民政府或其指定的部门因突发事件/紧急情况而发布的信息。

注：应急信息按照紧急程度、发展态势、危害程度等，分为紧急类和非紧急类。

[来源：GY/T 383—2023, 3.1]

3.2

应急广播 emergency broadcasting

利用广播电视、网络视听等信息传送方式，向公众或特定区域、特定人群播发应急信息的传送播出系统。

[来源：GY/T 383—2023, 3.2]

3.3

应急广播消息 emergency broadcasting message; EBM

各级应急广播平台之间，以及应急广播平台到广播电视播出系统、应急广播传输覆盖网之间传递的，根据应急信息生成的应急广播播发相关数据。

注：包括应急广播消息指令文件、应急广播消息指令签名文件、应急广播节目资源文件等。

[来源：GY/T 383—2023, 3.3]

3.4

应急广播适配器 emergency broadcasting adapter

接收、解析、验证应急广播消息，并向广播电视和网络视听系统进行协议转换、签名、封装和存储的设备。

[来源：GY/T 383—2023，3.5]

3.5

全量数据 full data

某时间点的所有数据。

3.6

增量数据 incremental data

两个时间点之间发生变化的数据。

3.7

空间网格编码 spatial grid coding

一种用数字和字母表示地理范围的方式。

3.8

应急广播业务数据 emergency broadcasting data; EBD

应急广播运行管理过程产生的相关数据，主要包括应急广播消息、应急广播消息播发状态查询、应急广播消息播发状态反馈、运维数据请求、应急广播平台信息、台站（前端）信息、应急广播适配器信息、传输覆盖播出设备信息、平台设备及终端信息、播发记录、应急广播平台状态、应急广播适配器状态、传输覆盖播出设备状态、平台设备及终端状态、行政区域信息、应急广播数字证书授权列表文件、心跳检测、处理结果通知、接收回执等。

4 缩略语和约定

4.1 缩略语

下列缩略语适用于本文件。

HTTP 超文本传输协议 (Hyper Text Transfer Protocol)

HTTP POST 一种从HTTP客户端向服务器发送数据的方法

TAR 文件归档格式 (Tape Archive)

URN 统一资源名 (Uniform Resource Name)

UTF-8 8位Unicode字符集转换格式 (Unicode Transformation Format-8bit Unicode)

XML 可扩展标记语言 (Extensible Markup Language)

4.2 约定

除非另有说明，第6章元素格式表中的“说明”的所有符号全部使用半角符号。

5 概述

应急广播平台接口由接口请求方和接口响应方组成，接口请求方和接口响应方使用应急广播平台接口进行数据传输。应急广播平台接口类型包括各级应急广播平台、应急广播平台与应急广播适配器等之间的接口，见图1。



图1 应急广播平台接口类型

6 接口规范

6.1 接口协议

应急广播平台数据交互主体分为接口请求方和接口响应方，接口请求方和接口响应方使用HTTP协议进行数据传输，实现各个接口功能。其中接口请求方为客户端，主动向接口响应方发起HTTP连接请求；接口响应方为服务端，创建HTTP服务端口，侦听处理接口请求方的请求。接口请求方和接口响应方的接口功能应符合6.4要求，接口协议框架应与图2相符合。

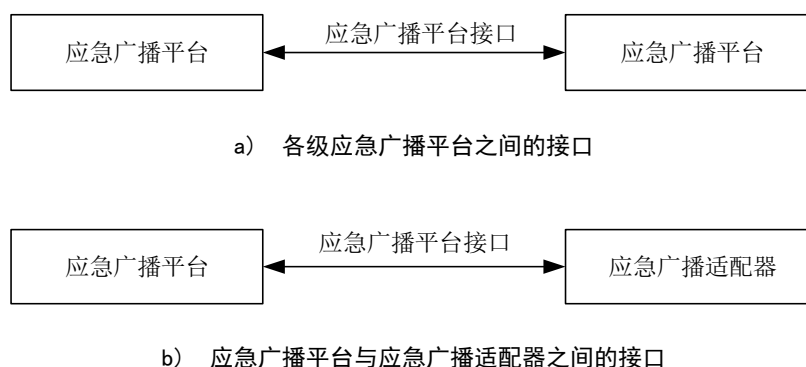

图2 接口协议框架

6.2 接口流程

在交互过程中，接口请求方通过HTTP POST方法将应急广播接口数据文件（简称接口数据文件）发送给接口响应方；接口响应方在当前HTTP连接中接收该文件，并返回接收回执TAR文件（接口数据文件的一种，见6.5），通知接口请求方初步处理结果，随后结束该HTTP连接，等进一步处理后在新的HTTP连接中返回相应的数据。接口流程应与图3相符合。

接口请求方通过HTTP向接口响应方传输接口数据文件时，应在传输报文中注明该文件的文件名及打包压缩方式，接口响应方返回相应的接收回执TAR文件。具体示例见附录A。

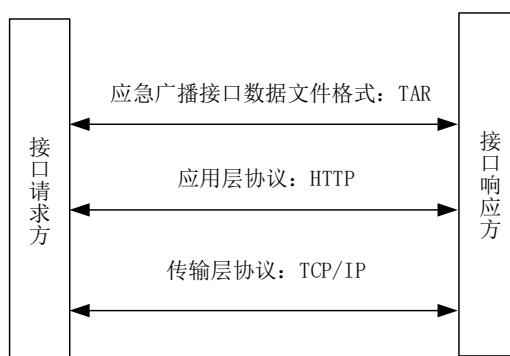

图3 接口流程

6.3 文件格式

6.3.1 接口数据文件类型

接口请求方和接口响应方通过接口数据文件实现数据交换，接口数据文件采用TAR格式。接口数据文件有如下类型，格式应符合6.5的要求：

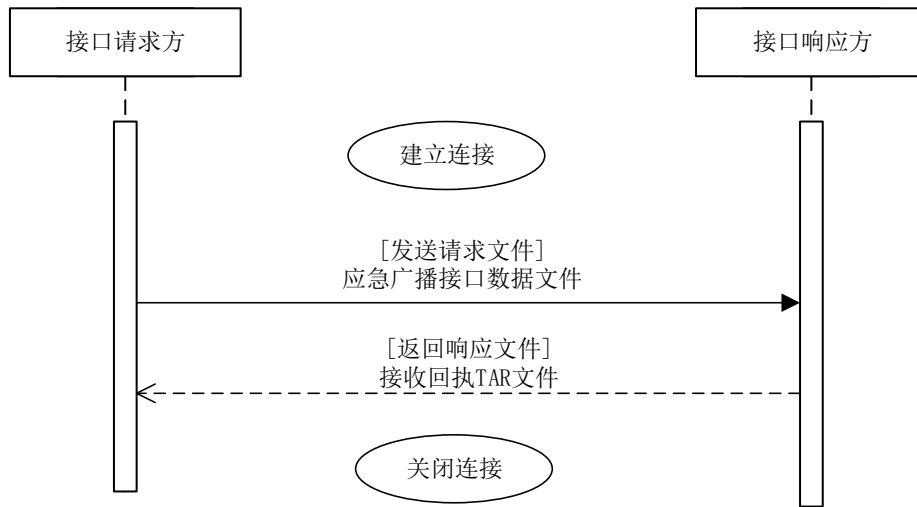
- a) 应急广播消息TAR文件；
- b) 应急广播消息播发状态查询TAR文件；
- c) 应急广播消息播发状态反馈TAR文件；
- d) 运维数据请求TAR文件；
- e) 应急广播平台信息TAR文件；
- f) 台站（前端）信息TAR文件；
- g) 应急广播适配器信息TAR文件；
- h) 传输覆盖播出设备信息TAR文件；
- i) 平台设备及终端信息TAR文件；
- j) 播发记录数据TAR文件；
- k) 应急广播平台状态TAR文件；
- l) 应急广播适配器状态TAR文件；
- m) 传输覆盖播出设备状态TAR文件；
- n) 平台设备及终端状态TAR文件；
- o) 行政区域信息TAR文件；
- p) 应急广播数字证书授权列表TAR文件；
- q) 心跳检测TAR文件；
- r) 处理结果通知TAR文件；
- s) 接收回执TAR文件。

6.3.2 接口数据文件构成

接口数据文件分为应急广播消息文件和其他接口数据文件两类。应急广播消息文件由应急广播消息指令文件、应急广播消息指令签名文件和应急广播节目资源文件组成；其他接口数据文件由业务数据文件和业务数据签名文件组成，业务数据文件和业务数据签名文件均采用UTF-8编码。接口数据文件应符合表1的要求。

表1 接口数据文件

接口数据文件	文件构成	说明
应急广播消息文件 (TAR)	应急广播消息指令文件	应符合GY/T 385—2023的规定
	应急广播消息指令签名文件	
	应急广播节目资源文件	
其他接口数据文件 (TAR)	业务数据文件	<p>必备，一个文件。</p> <p>业务数据文件主要包括应急广播消息播发状态查询文件、应急广播消息播发状态反馈文件、运维数据请求文件、应急广播平台信息文件、台站（前端）信息文件、应急广播适配器信息文件、传输覆盖播出设备信息文件、平台设备及终端信息文件、播发记录文件、应急广播平台状态文件、应急广播适配器状态文件、传输覆盖播出设备状态文件、平台设备及终端状态文件、行政区域信息文件、应急广播数字证书授权列表文件、心跳检测文件、处理结果通知文件、接收回执文件等。</p> <p>格式应符合6.5的要求</p>
	业务数据签名文件	<p>可选，业务数据文件所对应的签名数据文件。</p> <p>格式应符合GY/T 389—2023的规定。</p> <p>部分业务数据文件可没有对应的签名数据文件，如心跳检测数据文件以及对应的接收回执文件等</p>

6.3.3 接口数据文件命名规则

应急广播消息文件命名方式应符合GY/T 385—2023的规定。

其他接口数据文件命名方式如下：

- a) 接口数据文件：命名规则为“EBDT_数据文件编号.tar”，数据文件编号为其包含的业务数据文件的EBDID，EBDID说明见6.3.4；
- b) 业务数据文件：命名规则为“EBDB_数据文件编号.xml”，数据文件编号为其包含的业务数据文件的EBDID，EBDID说明见6.3.4；
- c) 业务数据签名文件：命名规则为“EBDS_EBDB_数据文件编号.xml”，数据文件编号为被签名的业务数据文件的EBDID，EBDID说明见6.3.4；
- d) 在一个TAR文件包里面，所有数据文件（不含文件类型）的文件命名不得重复。

6.3.4 业务数据文件说明

业务数据文件总体结构应与图4相符合。



图4 业务数据文件总体结构

应急广播业务数据（EBD）元素格式应符合表2的要求。

表2 应急广播业务数据（EBD）元素格式

序号	定义	名称	层次关系	属性	可选/ 必备	说明
1	应急广播业务数据	EBD	EBD	复合类型	必备	应包含 xmlns 属性, 引用规范的 URN 作为名称空间 (namespace)
2	协议版本号	EBDVersion	EBD. EBDVersion	字符串	必备	取值为 2
3	数据文件编号	EBDID	EBD. EBDID	字符串	必备	41 位数字码 格式为: 类型码 (2 位数字码) + 数据文件来源对象的资源编码 (23 位数字码) + 顺序码 (16 位数字码); 心跳检测的类型码为 01, 其他数据文件的类型码为 10; 数据文件来源对象的资源编码应符合 GY/T 386—2023 的规定; 心跳检测数据文件顺序码始终为 0; 其他数据文件顺序码从 0 开始递增
4	数据文件类型	EBDType	EBD. EBDType	字符串	必备	为以下元素中的一种: EBMStateRequest: 表示当前文件为应急广播消息播发状态查询文件; EBMStateResponse: 表示当前文件为应急广播消息播发状态反馈文件; OMDRequest: 表示当前文件为运维数据请求文件; EBRPSInfo: 表示当前文件为应急广播平台信息文件; EBRSTInfo: 表示当前文件为台站 (前端) 信息文件; EBRASInfo: 表示当前文件为应急广播适配器信息文件; EBRBSInfo: 表示当前文件为传输覆盖播出设备信息文件; EBRDTInfo: 表示当前文件为平台设备及终端信息文件; EBRPSState: 表示当前文件为应急广播平台状态文件;

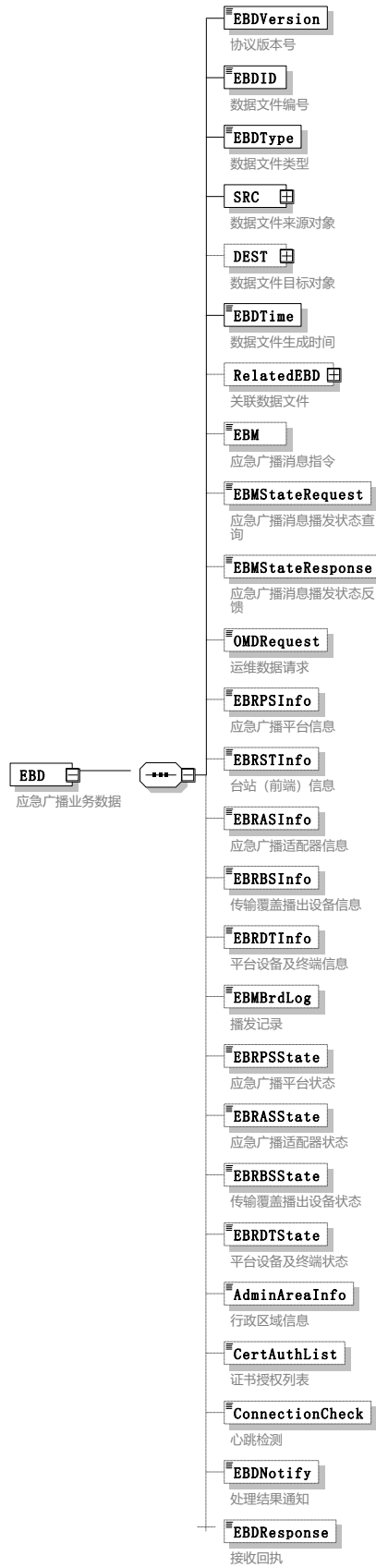
表 2 (续)

序号	定义	名称	层次关系	属性	可选/ 必备	说明
4	数据文件类型	EBDType	EBD. EBDType	字符串	必备	EBRASState: 表示当前文件为应急广播适配器状态文件; EBRBSState: 表示当前文件为传输覆盖播出设备状态文件; EBRDState: 表示当前文件为平台设备及终端状态文件; EBMBrdLog: 表示当前文件为播出记录文件; AdminAreaInfo: 表示当前文件为行政区域信息文件; CertAuthList: 表示当前文件为应急广播数字证书授权列表文件; ConnectionCheck: 表示当前文件为心跳检测文件; EBDNotify: 表示当前文件为处理结果通知文件; EBDResponse: 表示当前文件为接收回执文件
5	数据文件来源对象	SRC	EBD. SRC	复合类型	必备	数据文件来源对象, 表示发送当前数据文件的对象
6	数据文件来源对象的资源编码	EBRID	EBD. SRC. EBRID	字符串	必备	应符合 GY/T 386—2023 的规定
7	数据文件来源对象的网络地址	URL	EBD. SRC. URL	字符串	可选	表示数据文件来源对象的当前所使用的网络地址, 用于接收外部业务请求。 数据文件来源对象通过此元素通知数据文件目标对象更新配置
8	数据文件目标对象	DEST	EBD. DEST	复合类型	可选	数据文件目标对象, 表示接收当前数据文件的对象
9	数据文件目标对象的资源编码	EBRID	EBD. DEST. EBRID	字符串	必备	应符合 GY/T 386—2023 的规定
10	数据文件生成时间	EBDTime	EBD. EBDTime	时间格式	必备	格式为 YYYY-MM-DD HH:MI:SS, YYYY 表示年, MM 表示月, DD 表示日, HH 表示时 (24 小时制), MI 表示分, SS 表示秒
11	关联数据文件	RelatedEBD	EBD. RelatedEBD	复合类型	可选	本数据文件所对应的之前某数据文件的信息

表 2（续）

序号	定义	名称	层次关系	属性	可选/ 必备	说明
12	关联数据文件 编号	EBDID	EBD. RelatedEBD. EBDID	字符串	必备	关联数据文件编号, 对应之前应 急广播业务数据 <EBD> 的 <EBDID>
13	应急广播消息 播发状态查询	EBMStateRequest	EBD. EBMStateRequest	复合 类型	—	EBDType 取值为 EBMStateRequest 时的业务数 据详情
14	应急广播消息 播发状态反馈	EBMStateResponse	EBD. EBMStateResponse	复合 类型	—	EBDType 取值为 EBMStateResponse 时的业务数 据详情
15	运维数据请求	OMDRequest	EBD. OMDRequest	复合 类型	—	EBDType 取值为 OMDRequest 时 的业务数据详情
16	应急广播平台 信息	EBRPSInfo	EBD. EBRPSInfo	复合 类型	—	EBDType 取值为 EBRPSInfo 时的 业务数据详情
17	台站（前端） 信息	EBRSTInfo	EBD. EBRSTInfo	复合 类型	—	EBDType 取值为 EBRSTInfo 时的 业务数据详情
18	应急广播 适配器信息	EBRASInfo	EBD. EBRASInfo	复合 类型	—	EBDType 取值为 EBRASInfo 时的 业务数据详情
19	传输覆盖播出 设备信息	EBRBSInfo	EBD. EBRBSInfo	复合 类型	—	EBDType 取值为 EBRBSInfo 时的 业务数据详情
20	平台设备及终 端信息	EBRDTInfo	EBD. EBRDTInfo	复合 类型	—	EBDType 取值为 EBRDTInfo 时的 业务数据详情
21	播发记录	EBMBrdLog	EBD. EBMBrdLog	复合 类型	—	EBDType 取值为 EBRPSSState 时 的业务数据详情
22	应急广播平台 状态	EBRPSSState	EBD. EBRPSSState	复合 类型	—	EBDType 取值为 EBRASState 时 的业务数据详情
23	应急广播 适配器状态	EBRASState	EBD. EBRASState	复合 类型	—	EBDType 取值为 EBRBSState 时 的业务数据详情
24	传输覆盖播出 设备状态	EBRBSState	EBD. EBRBSState	复合 类型	—	EBDType 取值为 EBRDTState 时 的业务数据详情
25	平台设备及终 端设备状态	EBRDTState	EBD. EBRDTState	复合 类型	—	EBDType 取值为 EBMBrdLog 时 的业务数据详情
26	行政区域信息	AdminAreaInfo	EBD. AdminAreaInfo	复合 类型	—	EBDType 取值为 AdminAreaInfo 时的业务数据详情
27	应急广播数字 证书授权列表	CertAuthList	EBD. CertAuthList	复合 类型	—	EBDType 取值为 CertAuthList 时的业务数据详情
28	心跳检测	ConnectionCheck	EBD. ConnectionCheck	复合 类型	—	EBDType 取值为 ConnectionCheck 时的业务数 据详情

表 2（续）

序号	定义	名称	层次关系	属性	可选/ 必备	说明
29	处理结果通知	EBDNotify	EBD. EBDNotify	复合 类型	—	EBDType 取值为 EBDNotify 时的 业务数据详情
30	接收回执	EBDResponse	EBD. EBDResponse	复合 类型	—	EBDType 取值为 EBDResponse 时 的业务数据详情
注：序号13~序号30的元素为业务数据详情（多选一）。						

6.4 接口功能

接口功能应符合表3的要求，其中接口请求方发送的接口数据文件和接口响应方返回的数据文件应符合6.5对应的文件说明。

表3 接口功能

业务 功能	接口请求方	接口响应方	接口请求方 发送的接口 数据文件	接口响应方 返回的接口 数据文件	说明
应急广播消息 播发请求	上级应急广播平台	下级应急广播平台	应急广播消息 TAR 文件	接收回执 TAR 文件	接口请求方将应急广播消息 TAR 文件发送给接口响应方， 请求接口响应方播发应急广 播消息。 接口响应方在接收到该应急 广播消息 TAR 文件后，根据文 件内容对应急广播消息进行 播放
	应急广播平台	应急广播适配器			
	下级应急广播平台	上级应急广播平台			
应急广播消息 播发状态查询	上级应急广播平台	下级应急广播平台	应急广播消息 播发状态 查询 TAR 文件	接收回执 TAR 文件	接口请求方将应急广播消息 播发状态查询 TAR 文件发送给 接口响应方，查询某应急广播 消息的播发状态。 接口响应方在接收到该应急 广播消息播发状态查询 TAR 文 件后，应在新的 HTTP 连接中 执行“应急广播消息播发状态 反馈”功能
	应急广播平台	应急广播适配器			
	下级应急广播平台	上级应急广播平台			
应急广播消息 播发状态反馈	下级应急广播平台	上级应急广播平台	应急广播消息 播发状态 反馈 TAR 文件	接收回执 TAR 文件	接口请求方主动或收到请求 后，将应急广播消息播发状态 反馈 TAR 文件主动或收到请求 后发送给接口响应方
	应急广播适配器	应急广播平台			
	上级应急广播平台	下级应急广播平台			

表 3（续）

业务功能	接口请求方	接口响应方	接口请求方发送的接口数据文件	接口响应方返回的接口数据文件	说明
运维数据请求	上级应急广播平台	下级应急广播平台	运维数据请求 TAR 文件	接收回执 TAR 文件	接口请求方将运维数据请求 TAR 文件发送给接口响应方，请求相关运维数据。 接口响应方在接收到该运维数据请求 TAR 文件后，根据其请求内容，在新的 HTTP 连接中执行“应急广播平台信息上报”“台站（前端）信息上报”“应急广播适配器信息上报”“传输覆盖播出设备信息上报”“平台设备及终端信息上报”“播发记录上报”“应急广播平台状态上报”“应急广播适配器状态上报”“传输覆盖播出设备状态上报”“平台设备及终端状态上报”“行政区域信息上报”“应急广播数字证书授权列表更新”等功能。如果无法返回相应的运维数据，需要新的 HTTP 连接中执行“处理结果通知”功能，上报执行结果代码和描述
	应急广播平台	应急广播适配器			
应急广播平台信息上报	下级应急广播平台	上级应急广播平台	应急广播平台信息 TAR 文件	接收回执 TAR 文件	接口请求方主动或收到请求后，将自身平台和所管辖的下级应急广播平台信息上报给接口响应方
台站（前端）信息上报	下级应急广播平台	上级应急广播平台	台站（前端）信息 TAR 文件	接收回执 TAR 文件	接口请求方主动或收到请求后，将自身平台和所管辖的下级应急广播平台的台站（前端）信息上报给接口响应方
	应急广播适配器	应急广播平台			接口请求方主动或收到请求后，将台站（前端）信息上报给接口响应方
应急广播适配器信息上报	下级应急广播平台	上级应急广播平台	应急广播适配器信息 TAR 文件	接收回执 TAR 文件	接口请求方主动或收到请求后，将自身平台和所管辖的下级应急广播平台的应急广播适配器信息上报给接口响应方
	应急广播适配器	应急广播平台			接口请求方主动或收到请求后，将自身的应急广播适配器信息上报给接口响应方

表 3 (续)

业务功能	接口请求方	接口响应方	接口请求方发送的接口数据文件	接口响应方返回的接口数据文件	说明
传输覆盖播出设备信息上报	下级应急广播平台	上级应急广播平台	传输覆盖播出设备信息 TAR 文件	接收回执 TAR 文件	接口请求方主动或收到请求后, 将自身平台和所管辖的下级应急广播平台的传输覆盖播出设备信息上报给接口响应方
	应急广播适配器	应急广播平台			接口请求方主动或收到请求后, 将传输覆盖播出设备信息上报给接口响应方
平台设备及终端信息上报	下级应急广播平台	上级应急广播平台	平台设备及终端信息 TAR 文件	接收回执 TAR 文件	接口请求方主动或收到请求后, 将自身平台和所管辖的下级应急广播平台的平台设备及终端信息上报给接口响应方
播发记录上报	下级应急广播平台	上级应急广播平台	播发记录数据 TAR 文件	接收回执 TAR 文件	接口请求方主动或收到请求后, 将自身平台和所管辖的下级应急广播平台的播发记录请求后上报给接口响应方
	应急广播适配器	应急广播平台			接口请求方主动或收到请求后, 将播发记录上报给接口响应方
应急广播平台状态上报	下级应急广播平台	上级应急广播平台	应急广播平台状态 TAR 文件	接收回执 TAR 文件	接口请求方主动或收到请求后, 将自身平台和所管辖的下级应急广播平台的平台状态上报给接口响应方
应急广播适配器状态上报	下级应急广播平台	上级应急广播平台	应急广播适配器状态 TAR 文件	接收回执 TAR 文件	接口请求方主动或收到请求后, 将其自身平台和所管辖的下级应急广播平台的应急广播适配器状态上报给接口响应方
	应急广播适配器	应急广播平台			接口请求方主动或收到请求后, 将自身状态上报给接口响应方
传输覆盖播出设备状态上报	下级应急广播平台	上级应急广播平台	传输覆盖播出设备状态 TAR 文件	接收回执 TAR 文件	接口请求方主动或收到请求后, 将自身平台和所管辖的下级应急广播平台的传输覆盖播出设备状态上报给接口响应方
	应急广播适配器	应急广播平台			接口请求方主动或收到请求后, 将自身的传输覆盖播出设备状态上报给接口响应方

表 3 (续)

业务功能	接口请求方	接口响应方	接口请求方发送的接口数据文件	接口响应方返回的接口数据文件	说明
平台设备及终端状态上报	下级应急广播平台	上级应急广播平台	平台设备及终端状态 TAR 文件	接收回执 TAR 文件	接口请求方主动或收到请求后, 将自身平台和所管辖的下级应急广播平台的平台设备及终端状态上报给接口响应方
行政区域信息上报	下级应急广播平台	上级应急广播平台	行政区域信息 TAR 文件	接收回执 TAR 文件	接口请求方主动或收到请求后, 本级和所管辖的下级行政区域信息上报给接口响应方
应急广播数字证书授权列表更新	上级应急广播平台	下级应急广播平台	应急广播数字证书授权列表 TAR 文件	接收回执 TAR 文件	接口请求方向接口响应方发送应急广播数字证书授权列表
	应急广播平台	应急广播适配器			
心跳检测	上级应急广播平台	下级应急广播平台	心跳检测 TAR 文件	接收回执 TAR 文件	接口请求方向接口响应方发送心跳检测包, 用以检测对方的在线状态
	下级应急广播平台	上级应急广播平台			
	应急广播平台	应急广播适配器			
	应急广播适配器	应急广播平台			
处理结果通知	上级应急广播平台	下级应急广播平台	处理结果通知 TAR 文件	接收回执 TAR 文件	接口请求方向接口响应方发送数据处理结果, 通知接口响应方之前某请求的处理结果。一般是之前某请求中的接口响应方, 在本次请求中作为接口请求方, 发送其对上次请求的处理结果
	下级应急广播平台	上级应急广播平台			
	应急广播平台	应急广播适配器			
	应急广播适配器	应急广播平台			

以上级应急广播平台向下级应急广播平台发起应急广播消息播发状态查询, 及下级应急广播平台向上级应急广播平台发起应急广播消息播发状态反馈为例, 应急广播上级应急广播平台与下级应急广播平台之间交互过程如下:

- a) 上级应急广播平台向下级应急广播平台发起应急广播消息播发状态查询, 见图5;
- b) 下级应急广播平台向上级应急广播平台发起应急广播消息播发状态反馈, 见图6。



图5 上级应急广播平台向下级应急广播平台发起应急广播消息播发状态查询



图6 下级应急广播平台向上级应急广播平台发起应急广播消息播发状态反馈

6.5 接口数据文件格式要求

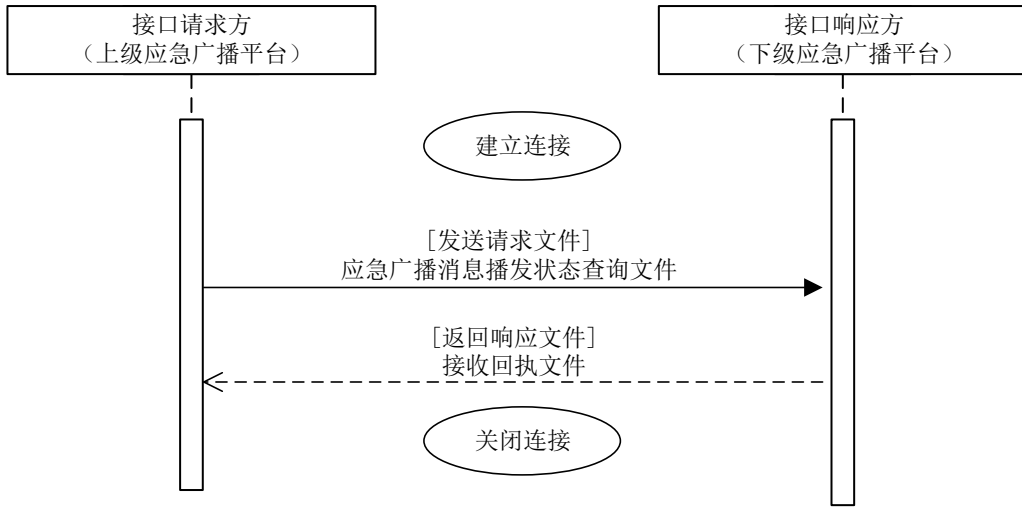
6.5.1 应急广播消息 TAR 文件

应急广播消息TAR文件格式应符合GY/T 385—2023的规定。

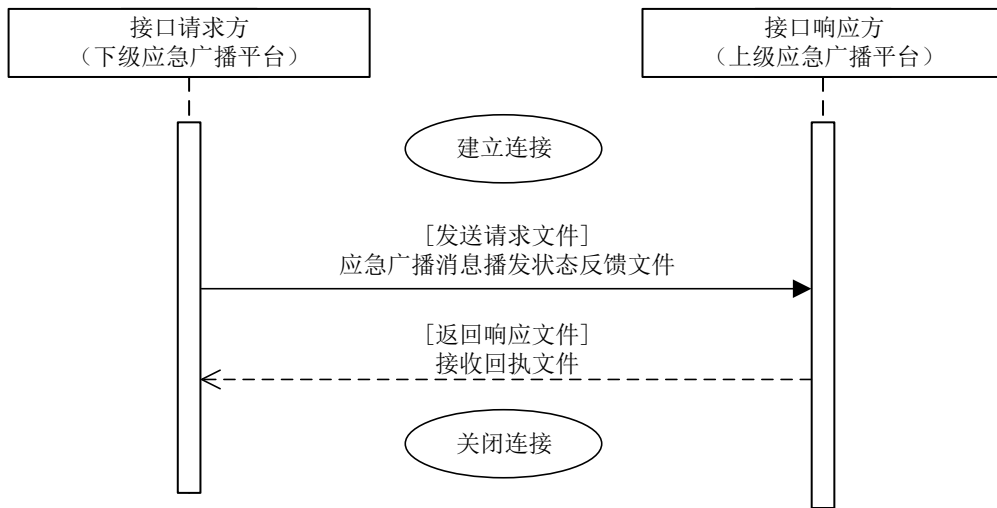
6.5.2 应急广播消息播发状态查询 TAR 文件

应急广播消息播发状态查询TAR文件构成应符合表4的要求。

表4 应急广播消息播发状态查询 TAR 文件构成

文件名	文件类别	属性
应急广播消息播发状态查询文件	业务数据文件	必备，一个文件
应急广播消息播发状态查询签名文件	业务数据签名文件	必备，一个文件

应急广播消息播发状态查询文件的EBD. EBMSStateRequest元素数据结构应与图7相符合



图7 EBD. EBMSStateRequest 元素数据结构

应急广播消息播发状态查询文件的EBD. EBMSStateRequest元素格式应符合表5的要求。

表5 EBD. EBMSStateRequest 元素格式

序号	定义	名称	层次关系	属性	可选/必备	说明
1	应急广播消息播发状态查询	EBMSStateRequest	EBD. EBMSStateRequest	复合类型	必备	—
2	应急广播消息	EBM	EBD. EBMSStateRequest. EBM	复合类型	必备	所查询的应急广播消息
3	应急广播消息编号	EBMID	EBD. EBMSStateRequest. EBM. EBMID	字符串	必备	所查询的应急广播消息编号，应急广播消息编号应符合 GY/T 385—2023 的规定

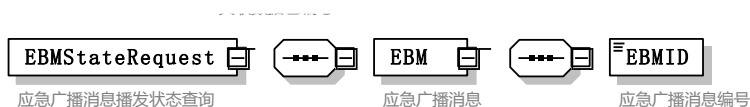
应急广播消息播发状态查询文件示例见B.1。

6.5.3 应急广播消息播发状态反馈 TAR 文件

应急广播消息播发状态反馈TAR文件构成应符合表6的要求。

表6 应急广播消息播发状态反馈 TAR 文件构成

文件名	文件类别	属性
应急广播消息播发状态反馈文件	业务数据文件	必备，一个文件
应急广播消息播发状态反馈签名文件	业务数据签名文件	必备，一个文件

应急广播消息播发状态反馈文件的EBD. EBMSStateResponse元素数据结构应与图8相符合。



图8 EBD. EBMSStateResponse 元素数据结构

应急广播消息播发状态反馈文件的EBD. EBMSStateResponse元素格式应符合表7的要求。

表7 EBD. EBMSStateResponse 元素格式

序号	定义	名称	层次关系	属性	可选/必备	说明
1	应急广播消息播发状态反馈	EBMSStateResponse	EBD. EBMSStateResponse	复合类型	必备	—
2	数据操作(生成)时间	RptTime	EBD. EBMSStateResponse. RptTime	时间格式	必备	格式为 YYYY-MM-DD HH:MI:SS, YYYY 表示年, MM 表示月, DD 表示日, HH 表示时(24 小时制), MI 表示分, SS 表示秒
3	已播发的应急广播消息	EBMS	EBD. EBMSStateResponse. EBMS	复合类型	必备	—
4	应急广播消息编号	EBMSID	EBD. EBMSStateResponse. EBMS. EBMSID	字符串	必备	已播发的应急广播消息编号, 应急广播消息编号应符合 GY/T 385—2023 的规定

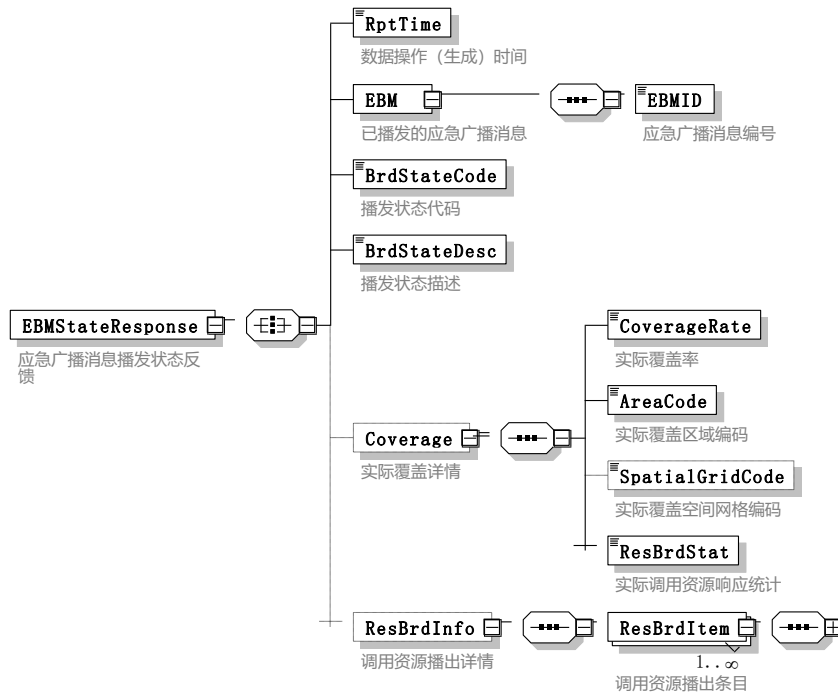
表 7 (续)

序号	定义	名称	层次关系	属性	可选/ 必备	说明
5	播发状态 代码	BrdStateCode	EBD. EBMSStateResponse. BrdStateCode	整数	必备	当前的应急广播消息播发状态， 取值如下： 0：未处理； 1：等待播发，指未到消息播发时间； 2：播发中； 3：播发成功； 4：播发失败，包括播发全部失败、 播发部分失败、未按要求播发等 情况； 5：播发取消
6	播发状态 描述	BrdStateDesc	EBD. EBMSStateResponse. BrdStateDesc	字符串	必备	播发状态的详细描述，自行描述
7	实际覆盖 详情	Coverage	EBD. EBMSStateResponse. Coverage	复合类型	可选	—
8	实际覆盖率	CoverageRate	EBD. EBMSStateResponse. Coverage.CoverageRate	浮点数	必备	表示实际覆盖比例，采用小数表示， 例如：覆盖率为 90%，记作 0.90
9	实际覆盖区 域编码	AreaCode	EBD. EBMSStateResponse. Coverage.AreaCode	字符串	必备	用行政区划代码表示应急广播消息的 覆盖区域，多个行政区划代码之间用 “，”分隔。每个行政区域代码应符 合 GY/T 386—2023 的规定
10	实际覆盖空 间网格编码	SpatialGridCode	EBD. EBMSStateResponse. Coverage.SpatialGridCode	字符串	可选	用空间网格编码表示应急广播消息的 覆盖区域，多个应急广播覆盖区域之 间用“，”分隔
11	实际调用资 源响应统计	ResBrdStat	EBD. EBMSStateResponse. Coverage.ResBrdStat	字符串	必备	格式为（半角字符逗号）： 实际调用应急广播平台数，实际调用 应急广播适配器数，实际调用传输覆 盖播出设备数，实际调用终端数
12	调用资源播 出详情	ResBrdInfo	EBD. EBMSStateResponse. ResBrdInfo	复合类型	必备	—
13	调用资源播 出条目	ResBrdItem	EBD. EBMSStateResponse. ResBrdInfo.ResBrdItem	复合类型	可选， 可存在 多个	—
14	应急广播平 台信息	EBRPS	EBD. EBMSStateResponse. ResBrdInfo.ResBrdItem. EBRPS	复合类型	可选	本次所调用的应急广播平台信息

表 7 (续)

序号	定义	名称	层次关系	属性	可选/ 必备	说明
15	应急广播平台资源编码	EBRID	EBD. EBMSStateResponse. ResBrdInfo. ResBrdItem . EBRPS. EBRID	字符串	可选	应符合 GY/T 386—2023 的规定
16	台站(前端)信息	EBRST	EBD. EBMSStateResponse. ResBrdInfo. ResBrdItem . EBRST	复合类型	可选	本次所调用的台站(前端)信息
17	台站(前端)资源编码	EBRID	EBD. EBMSStateResponse. ResBrdInfo. ResBrdItem . EBRST. EBRID	字符串	必备	应符合 GY/T 386—2023 的规定
18	应急广播适配器	EBRAS	EBD. EBMSStateResponse. ResBrdInfo. ResBrdItem . EBRAS	复合类型	可选	本次所调用的应急广播适配器信息
19	应急广播适配器资源编码	EBRID	EBD. EBMSStateResponse. ResBrdInfo. ResBrdItem . EBRAS. EBRID	字符串	必备	应符合 GY/T 386—2023 的规定
20	调用传输覆盖播出设备播出详情	EBRBS	EBD. EBMSStateResponse. ResBrdInfo. ResBrdItem . EBRBS	复合类型	必备	本次所调用的传输覆盖播出设备播出详情
21	数据记录时间	RptTime	EBD. EBMSStateResponse. ResBrdInfo. ResBrdItem . EBRBS. RptTime	时间格式	必备	表示当前数据的记录时间。 格式为 YYYY-MM-DD HH:MI:SS, YYYY 表示年, MM 表示月, DD 表示日, HH 表示时(24 小时制), MI 表示分, SS 表示秒
22	传输覆盖播出设备信息	BrdSysInfo	EBD. EBMSStateResponse. ResBrdInfo. ResBrdItem . EBRBS. BrdSysInfo	字符串	必备	表示调用的传输覆盖播出设备详情。 传输覆盖播出设备详情包含元素可为可选, 可存在多个, 不同元素之间以半角字符逗号相隔。每个元素的格式为(传输覆盖播出设备编号 1, 附加参数类型, 附加参数值)。 传输覆盖播出设备编号应符合 GY/T 386—2023 的规定。 附加参数类型表示附加参数的取值类型, 定义如下: 1: 附加参数类型为节目名, 表示附加参数值为传输覆盖播出设备所播出的节目名称。 2: 附加参数类型为节目号, 表示

表 7 (续)

序号	定义	名称	层次关系	属性	可选/ 必备	说明
22	传输覆盖播出设备信息	BrdSysInfo	EBD. EBMSStateResponse. ResBrdInfo. ResBrdItem . EBRBS. BrdSysInfo	字符串	必备	附加参数值为传输覆盖播出设备所播出的节目号。 3: 附加参数类型为频率值, 单位为千赫 (kHz), 表示附加参数值为传输覆盖播出设备所使用的播出频率。 附加参数值可为空。 传输覆盖播出设备详情格式示例为: (传输覆盖播出设备编号 1, 附加参数类型, 附加参数值), (传输覆盖播出设备编号 2, 附加参数类型, 附加参数值), ..., (传输覆盖播出设备编号 N, 附加参数类型, 附加参数值)
23	播发起始时间	StartTime	EBD. EBMSStateResponse. ResBrdInfo. ResBrdItem . EBRBS. StartTime	时间格式	必备	格式为 YYYY-MM-DD HH:MI:SS, YYYY 表示年, MM 表示月, DD 表示日, HH 表示时 (24 小时制), MI 表示分, SS 表示秒
24	播发结束时间	EndTime	EBD. EBMSStateResponse. ResBrdInfo. ResBrdItem . EBRBS. EndTime	时间格式	必备	格式为 YYYY-MM-DD HH:MI:SS, YYYY 表示年, MM 表示月, DD 表示日, HH 表示时 (24 小时制), MI 表示分, SS 表示秒。 当内容为空时, 表示播发尚未结束
25	播发录音文件地址	FileURL	EBD. EBMSStateResponse. ResBrdInfo. ResBrdItem . EBRBS. FileURL	字符串	必备	表示存放播发录音文件的网络地址 (URL)
26	播发状态代码	BrdStateCode	EBD. EBMSStateResponse. ResBrdInfo. ResBrdItem . EBRBS. BrdStateCode	整数	必备	表明当前的应急广播消息播发状态, 取值如下: 0: 未处理; 1: 等待播发, 指未到消息播发时间; 2: 播发中; 3: 播发成功; 4: 播发失败, 包括播发全部失败、播发部分失败、未按要求播发等情况; 5: 播发取消
27	播发状态描述	BrdStateDesc	EBD. EBMSStateResponse. ResBrdInfo. ResBrdItem . EBRBS. BrdStateDesc	字符串	必备	播发状态的详细描述, 自行描述

应急广播消息播发状态反馈文件示例见B.2。

6.5.4 运维数据请求 TAR 文件

运维数据请求TAR文件构成应符合表8的要求。

表8 运维数据请求 TAR 文件构成

文件名	文件类别	属性
运维数据请求文件	业务数据文件	必备，一个文件
运维数据请求签名文件	业务数据签名文件	必备，一个文件

运维数据请求文件的EBD. OMDRequest元素数据结构应与图9相符合。



图9 EBD. OMDRequest 元素数据结构

运维数据请求文件的EBD. OMDRequest元素格式应符合表9的要求。

表9 EBD. OMDRequest 元素格式

序号	定义	名称	层次关系	属性	可选/必备	说明
1	运维数据请求	OMDRequest	EBD. OMDRequest	复合类型	必备	—
2	运维数据类型	OMDType	EBD. OMDRequest. OMDType	字符串	必备	所请求的运维数据类型，取值如下： EBRPSInfo：应急广播平台信息； EBRSTInfo：台站（前端）信息； EBRASInfo：应急广播适配器信息； EBRBSInfo：传输覆盖播出设备信息； EBRDInfo：平台设备及终端信息； EBMBrdLog：播发记录； EBRPSState：应急广播平台状态； EBRASState：应急广播适配器状态； EBRBSState：传输覆盖播出设备状态； EBRDState：平台设备及终端状态； AdminAreaInfo：行政区域信息； CertAuthList：应急广播数字证书授权列表

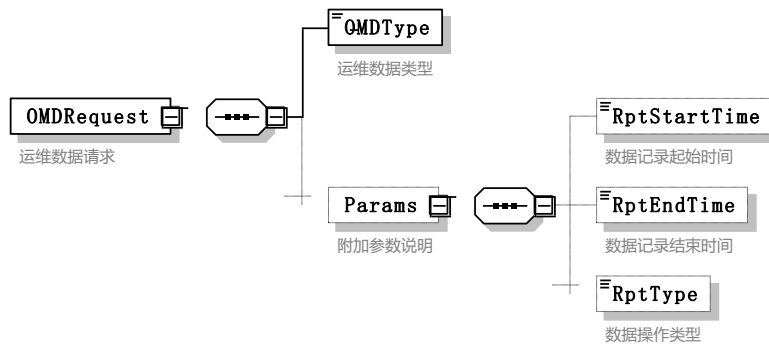
表9 (续)

序号	定义	名称	层次关系	属性	可选/必备	说明
3	附加参数说明	Params	EBD. OMDRequest. Params	复合类型	可选	附加参数说明
4	数据记录起始时间	RptStartTime	EBD. OMDRequest. Params. RptStartTime	时间格式	可选	格式为 YYYY-MM-DD HH:MI:SS, YYYY 表示年, MM 表示月, DD 表示日, HH 表示时 (24 小时制), MI 表示分, SS 表示秒。 请求的运维数据为该时间点之后的 (不含该时间点) 数据
5	数据记录结束时间	RptEndTime	EBD. OMDRequest. Params. RptEndTime	时间格式	可选	格式为 YYYY-MM-DD HH:MI:SS, YYYY 表示年, MM 表示月, DD 表示日, HH 表示时 (24 小时制), MI 表示分, SS 表示秒。 请求的运维数据为该时间点之前的 (含该时间点) 数据
6	数据操作类型	RptType	EBD. OMDRequest. Params. RptType	字符串	可选	Full: 全量数据, 即在数据记录结束时间的这个时间点上的所有数据, 此时数据记录起始时间无意义。 Incremental: 增量数据, 即在数据记录起始时间至数据记录结束时间之间发生变化的数据

6.5.5 应急广播平台信息 TAR 文件

应急广播平台信息TAR文件构成应符合表10的要求。

表10 应急广播平台信息 TAR 文件构成

文件名	文件类别	属性
应急广播平台信息文件	业务数据文件	必备, 一个文件
应急广播平台信息签名文件	业务数据签名文件	必备, 一个文件

应急广播平台信息文件的EBD. EBRPSInfo元素数据结构应与图10相符合。



图10 EBD. EBRPSInfo 元素数据结构

应急广播平台信息文件的EBD. EBRPSInfo元素格式应符合表11的要求。

表11 EBD. EBRPSInfo 元素格式

序号	定义	名称	层次关系	属性	可选/必备	说明
1	应急广播平台信息	EBRPSInfo	EBD. EBRPSInfo	复合类型	必备	—
2	附加参数说明	Params	EBD. EBRPSInfo. Params	复合类型	可选	附加参数说明
3	记录起始时间	RptStartTime	EBD. EBRPSInfo. Params. RptStartTime	时间格式	可选	格式为 YYYY-MM-DD HH:MI:SS, YYYY 表示年, MM 表示月, DD 表示日, HH 表示时 (24 小时制), MI 表示分, SS 表示秒

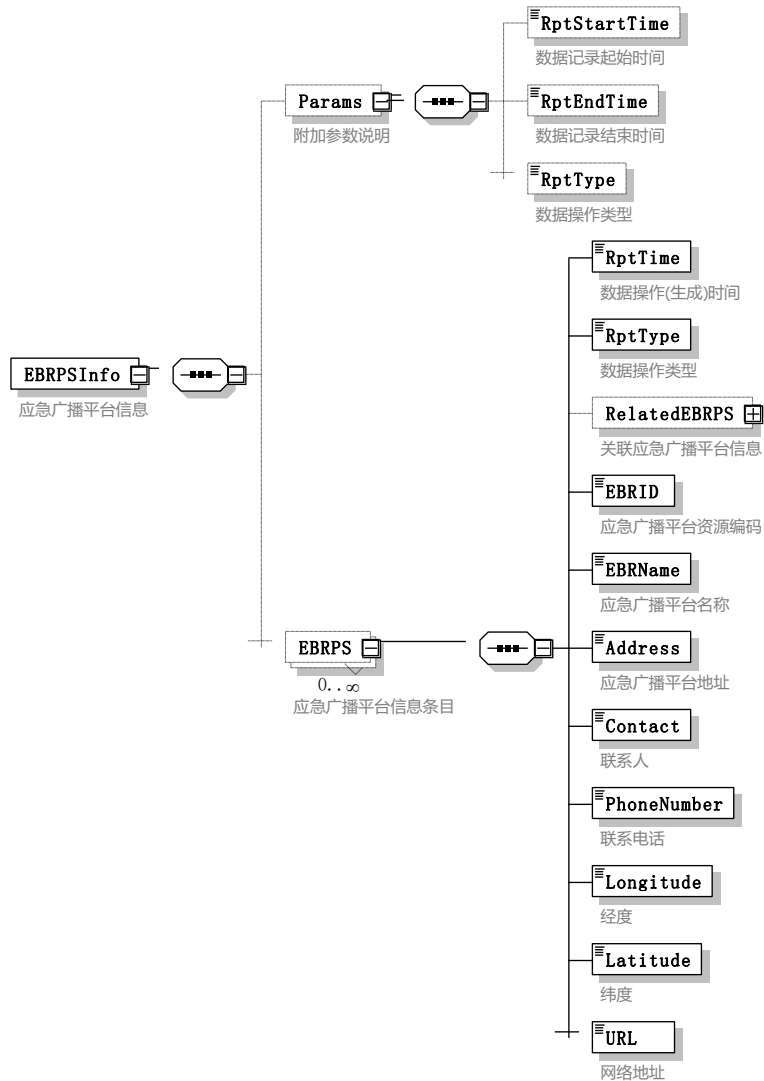
表 11 (续)

序号	定义	名称	层次关系	属性	可选/必备	说明
4	记录结束时间	RptEndTime	EBD. EBRPSInfo. Params. RptEndTime	时间格式	可选	格式为 YYYY-MM-DD HH:MI:SS, YYYY 表示年, MM 表示月, DD 表示日, HH 表示时 (24 小时制), MI 表示分, SS 表示秒
5	数据操作类型	RptType	EBD. EBRPSInfo. Params. RptType	字符串	可选	见 6.5.4 运维数据请求 (EBD. OMDRequest) 元素格式说明中 EBD. OMDRequest. Params. RptType 的说明
6	应急广播平台信息条目	EBRPS	EBD. EBRPSInfo. EBRPS	复合类型	可选, 可存在多个	—
7	数据操作 (生成) 时间	RptTime	EBD. EBRPSInfo. EBRPS. RptTime	时间格式	必备	表示当前数据的记录时间。格式为 YYYY-MM-DD HH:MI:SS, YYYY 表示年, MM 表示月, DD 表示日, HH 表示时 (24 小时制), MI 表示分, SS 表示秒
8	数据操作类型	RptType	EBD. EBRPSInfo. EBRPS. RptType	字符串	必备	Sync: 同步 (新增、更新); Delete: 删除, 此种情况下除应急广播平台资源编码之外, 应急广播平台的其他属性值无意义
9	关联应急广播平台信息	RelatedEBRPS	EBD. EBRPSInfo. EBRPS. RelatedEBRPS	复合类型	可选	表示上级应急广播平台信息
10	关联应急广播平台资源编码	EBRID	EBD. EBRPSInfo. EBRPS. RelatedEBRPS. EBRID	字符串	必备	应符合 GY/T 386—2023 的规定
11	应急广播平台资源编码	EBRID	EBD. EBRPSInfo. EBRPS. EBRID	字符串	必备	应符合 GY/T 386—2023 的规定
12	应急广播平台名称	EBRName	EBD. EBRPSInfo. EBRPS. EBRName	字符串	必备	应急广播平台的名称
13	应急广播平台地址	Address	EBD. EBRPSInfo. EBRPS. Address	字符串	必备	应急广播平台地址
14	联系人	Contact	EBD. EBRPSInfo. EBRPS. Contact	字符串	必备	联系人
15	联系电话	PhoneNumber	EBD. EBRPSInfo. EBRPS. PhoneNumber	字符串	必备	联系电话
16	经度	Longitude	EBD. EBRPSInfo. EBRPS. Longitude	字符串	必备	经度

表 11（续）

序号	定义	名称	层次关系	属性	可选/ 必备	说明
17	纬度	Latitude	EBD. EBRPSInfo. EBRP S. Latitude	字符串	必备	纬度
18	网络地址	URL	EBD. EBRPSInfo. EBRP S. URL	字符串	必备	表示应急广播平台的网络地址，用于接收业务请求数据

6.5.6 台站（前端）信息 TAR 文件

台站（前端）信息TAR文件构成应符合表12的要求。

表12 台站（前端）信息 TAR 文件构成

文件名	文件类别	属性
台站（前端）信息文件	业务数据文件	必备，一个文件
台站（前端）信息签名文件	业务数据签名文件	必备，一个文件

台站（前端）信息文件的EBD. EBRSTInfo元素数据结构应与图11相符合。



图11 EBD. EBRSTInfo 元素数据结构

台站（前端）信息文件的EBD. EBRSTInfo元素格式应符合表13的要求。

表13 EBD. EBRSTInfo 元素格式

序号	定义	名称	层次关系	属性	可选/必备	说明
1	台站（前端）信息	EBRSTInfo	EBD. EBRSTInfo	复合类型	必备	—
2	附加参数说明	Params	EBD. EBRSTInfo. Params	复合类型	可选	附加参数说明
3	数据记录起始时间	RptStartTime	EBD. EBRSTInfo. Params. RptStartTime	时间格式	可选	格式为 YYYY-MM-DD HH:MI:SS，YYYY 表示年，MM 表示月，DD 表示日，HH 表示时（24 小时制），MI 表示分，SS 表示秒

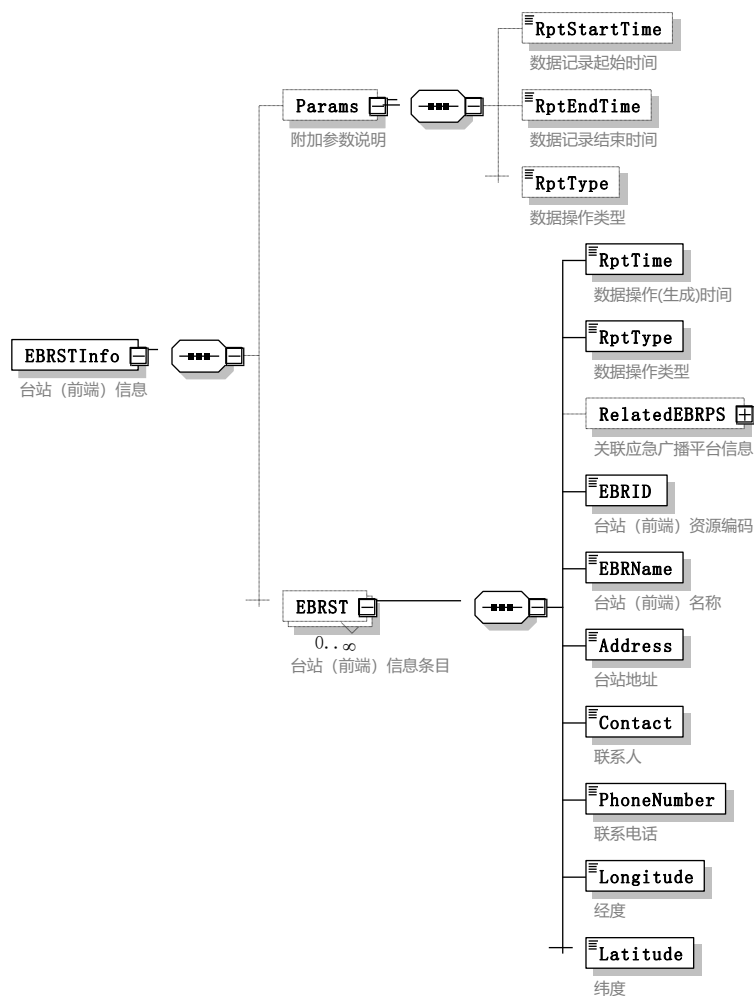
表 13 (续)

序号	定义	名称	层次关系	属性	可选/ 必备	说明
4	数据记录结束时间	RptEndTime	EBD. EBRSTInfo. Params. RptEndTime	时间格式	可选	格式为 YYYY-MM-DD HH:MI:SS, YYYY 表示年, MM 表示月, DD 表示日, HH 表示时 (24 小时制), MI 表示分, SS 表示秒
5	数据操作类型	RptType	EBD. EBRSTInfo. Params. RptType	字符串	可选	见 6.5.4 中运维数据请求 (EBD. OMDRequest) 元素格式 EBD. OMDRequest.Params. RptType 的说明
6	台站(前端)信息条目	EBRST	EBD. EBRSTInfo. EBRST	复合类型	可选, 可存在多个	—
7	数据操作(生成)时间	RptTime	EBD. EBRSTInfo. EBRST. RptTime	时间格式	必备	格式为 YYYY-MM-DD HH:MI:SS, YYYY 表示年, MM 表示月, DD 表示日, HH 表示时 (24 小时制), MI 表示分, SS 表示秒
8	数据操作类型	RptType	EBD. EBRSTInfo. EBRST. RptType	字符串	必备	Sync: 同步(新增、更新); Delete: 删除, 此种情况下除台站(前端)资源编码之外, 台站(前端)的其他属性值没有实际意义
9	关联应急广播平台信息	RelatedEBRPS	EBD. EBRSTInfo. EBRST. RelatedEBRPS	复合类型	可选	表示所属的应急广播平台信息
10	关联应急广播平台资源编码	EBRID	EBD. EBRSTInfo. EBRST. RelatedEBRPS. EBRID	字符串	必备	应符合 GY/T 386—2023 的规定
11	台站(前端)资源编码	EBRID	EBD. EBRSTInfo. EBRST. EBRID	字符串	必备	应符合 GY/T 386—2023 的规定
12	台站(前端)名称	EBRName	EBD. EBRSTInfo. EBRST. EBRName	字符串	必备	台站(前端)的名称
13	台站地址	Address	EBD. EBRSTInfo. EBRST. Address	字符串	必备	台站地址
14	联系人	Contact	EBD. EBRSTInfo. EBRST. Contact	字符串	必备	联系人
15	联系电话	PhoneNumber	EBD. EBRSTInfo. EBRST. PhoneNumber	字符串	必备	联系电话
16	经度	Longitude	EBD. EBRSTInfo. EBRST. Longitude	字符串	必备	经度
17	纬度	Latitude	EBD. EBRSTInfo. EBRST. Latitude	字符串	必备	纬度

6.5.7 应急广播适配器信息 TAR 文件

应急广播适配器信息TAR文件构成应符合表14的要求。

表14 应急广播适配器信息 TAR 文件构成

文件名	文件类别	属性
应急广播适配器信息文件	业务数据文件	必备，一个文件
应急广播适配器信息签名文件	业务数据签名文件	必备，一个文件

应急广播适配器信息文件的EBD. EBRASInfo元素数据结构应与图12相符合。



图12 EBD. EBRASInfo 元素数据结构

应急广播适配器信息文件的EBD. EBRASInfo元素格式应符合表15的要求。

表15 EBD. EBRASInfo 元素格式

序号	定义	名称	层次关系	属性	可选/ 必备	说明
1	应急广播 适配器信息	EBRASInfo	EBD. EBRASInfo	复合类型	必备	—
2	附加参数 说明	Params	EBD. EBRASInfo. Params	复合类型	可选	附加参数说明
3	数据记录 起始时间	RptStartTime	EBD. EBRASInfo. Params. RptStar tTime	时间格式	可选	格式为 YYYY-MM-DD HH:MI:SS, YYYY 表示年, MM 表示月, DD 表示日, HH 表示时 (24 小时制), MI 表示分, SS 表示秒
4	数据记录 结束时间	RptEndTime	EBD. EBRASInfo. Params. RptEndT ime	时间格式	可选	格式为 YYYY-MM-DD HH:MI:SS, YYYY 表示年, MM 表示月, DD 表示日, HH 表示时 (24 小时制), MI 表示分, SS 表示秒
5	数据操作 类型	RptType	EBD. EBRASInfo. Params. RptType	字符串	可选	见 6.5.4 运维数据请求(EBD. OMDRequest) 元素格式说明中 EBD. OMDRequest. Params. RptType 的说明
6	应急广播 适配器信息 条目	EBRAS	EBD. EBRASInfo. EBRAS	复合类型	可选, 可存 在多个	—
7	数据操作 (生成) 时间	RptTime	EBD. EBRASInfo. EBRAS. RptTime	时间格式	必备	格式为 YYYY-MM-DD HH:MI:SS, YYYY 表示年, MM 表示月, DD 表示日, HH 表示时 (24 小时制), MI 表示分, SS 表示秒
8	数据操作 类型	RptType	EBD. EBRASInfo. EBRAS. RptType	字符串	必备	Sync: 同步 (新增、更新)。 Delete: 删除, 此种情况下除应急广播适配器资源编码之外, 应急广播适配器的其他属性值没有实际意义
9	关联应急 广播平台 信息	RelatedEBR PS	EBD. EBRASInfo. EBRAS. RelatedE BRPS	复合类型	可选	所属的应急广播平台信息
10	关联应急 广播平台 资源编码	EBRID	EBD. EBRASInfo. EBRAS. RelatedE BRPS. EBRID	字符串	必备	应符合 GY/T 386—2023 的规定
11	关联台站 (前端) 信息	RelatedEBR ST	EBD. EBRASInfo. EBRAS. RelatedE BRST	复合类型	可选	所属的台站 (前端) 信息。对于应急广播大喇叭系统, 可能不存在台站 (前端) 信息, 可无此元素
12	关联台站 (前端) 资源编码	EBRID	EBD. EBRASInfo. EBRAS. RelatedE BRST. EBRID	字符串	必备	应符合 GY/T 386—2023 的规定
13	应急广播 适配器资 源编码	EBRID	EBD. EBRASInfo. EBRAS. EBRID	字符串	必备	应符合 GY/T 386—2023 的规定

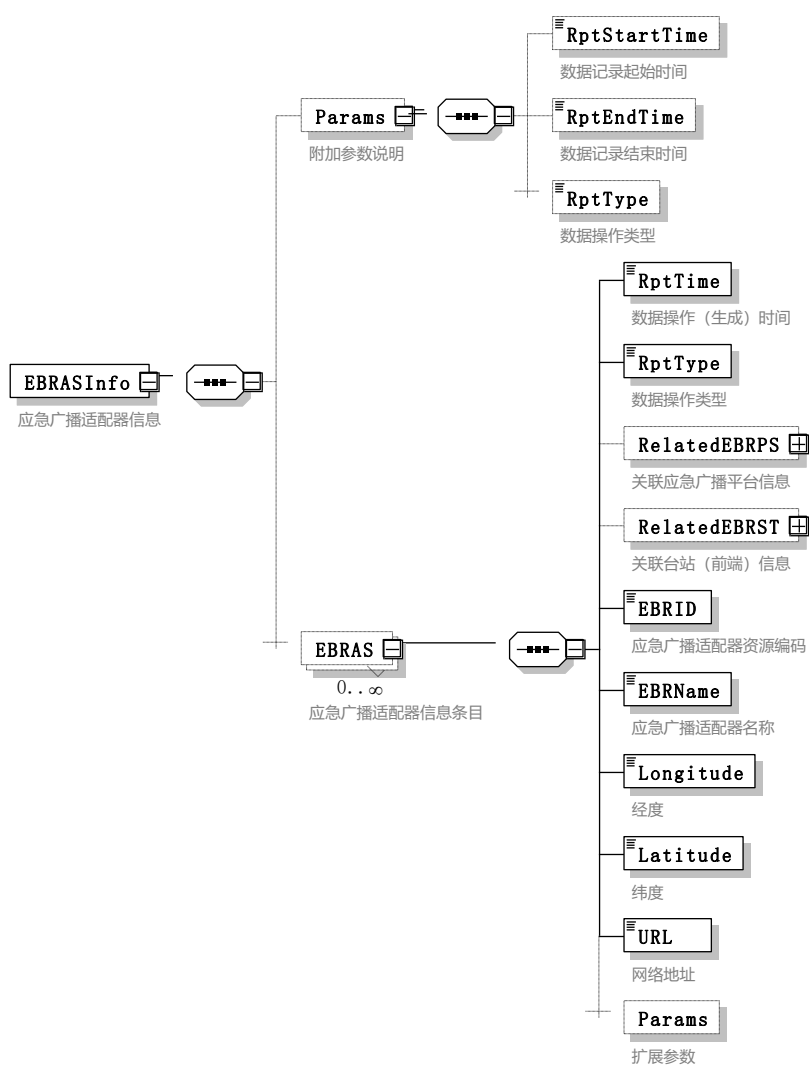
表 15 (续)

序号	定义	名称	层次关系	属性	可选/ 必备	说明
14	应急广播 适配器名 称	EBRName	EBD. EBRASInfo. EBRAS. EBRName	字符串	必备	应急广播适配器名称
15	经度	Longitude	EBD. EBRASInfo. EBRAS. Longitud e	字符串	必备	经度
16	纬度	Latitude	EBD. EBRASInfo. EBRAS. Latitude	字符串	必备	纬度
17	网络地址	URL	EBD. EBRASInfo. EBRAS. URL	字符串	必备	消息设备的网络地址
18	扩展参数	Params	EBD. EBRASInfo. EBRAS. Params	复合类型	可选	包括若干扩展的自定义子元素

6.5.8 传输覆盖播出设备信息 TAR 文件

传输覆盖播出设备信息TAR文件构成应符合表16的要求。

表16 传输覆盖播出设备信息 TAR 文件构成

文件名	文件类别	属性
传输覆盖播出设备信息文件	业务数据文件	必备，一个文件
传输覆盖播出设备信息签名文件	业务数据签名文件	必备，一个文件

传输覆盖播出设备信息文件的EBD. EBRBSInfo元素数据结构应与图13相符合。



图13 EBD. EBRBSInfo 元素文件数据结构

传输覆盖播出设备信息文件的EBD. EBRBSInfo元素格式应符合表17的要求。

表17 EBD. EBRBSInfo 元素格式

序号	定义	名称	层次关系	属性	可选/ 必备	说明
1	传输覆盖播出设备信息	EBRBSInfo	EBD. EBRBSInfo	复合类型	必备	—
2	附加参数说明	Params	EBD. EBRBSInfo. Params	复合类型	可选	附加参数说明
3	数据记录起始时间	RptStartTime	EBD. EBRBSInfo. Params. RptStartTime	时间格式	可选	格式为 YYYY-MM-DD HH:MI:SS, YYYY 表示年, MM 表示月, DD 表示日, HH 表示时 (24 小时制), MI 表示分, SS 表示秒
4	数据记录结束时间	RptEndTime	EBD. EBRBSInfo. Params. RptEndTime	时间格式	可选	格式为 YYYY-MM-DD HH:MI:SS, YYYY 表示年, MM 表示月, DD 表示日, HH 表示时 (24 小时制), MI 表示分, SS 表示秒
5	数据操作类型	RptType	EBD. EBRBSInfo. Params. RptType	字符串	可选	见 6.5.4 中运维数据请求 (EBD. OMDRequest) 元素格式 EBD. OMDRequest. Params. RptType 的说明
6	传输覆盖播出设备信息条目	EBRBS	EBD. EBRBSInfo. EBRBS	复合类型	可选, 可存在多个	—
7	数据操作 (生成) 时间	RptTime	EBD. EBRBSInfo. EBRBS. RptTime	时间类型	必备	格式为 YYYY-MM-DD HH:MI:SS, YYYY 表示年, MM 表示月, DD 表示日, HH 表示时 (24 小时制), MI 表示分, SS 表示秒
8	数据操作类型	RptType	EBD. EBRBSInfo. EBRBS. RptType	字符串	必备	Sync: 同步 (新增、更新)。Delete: 删除, 此种情况下除传输覆盖播出设备资源编码之外, 传输覆盖播出设备的其他属性值没有实际意义
9	关联应急广播平台信息	RelatedEBRPS	EBD. EBRBSInfo. EBRBS. RelatedEBRPS	复合类型	可选	所属的应急广播平台信息
10	关联应急广播平台资源编码	EBRID	EBD. EBRBSInfo. EBRBS. RelatedEBRPS. EBRID	字符串	必备	应符合 GY/T 386—2023 的规定
11	关联台站 (前端) 信息	RelatedEBRST	EBD. EBRBSInfo. EBRBS. RelatedEBRST	复合类型	可选	表示所属的台站 (前端) 信息, 对于应急广播大喇叭, 可能不存在台站 (前端) 信息

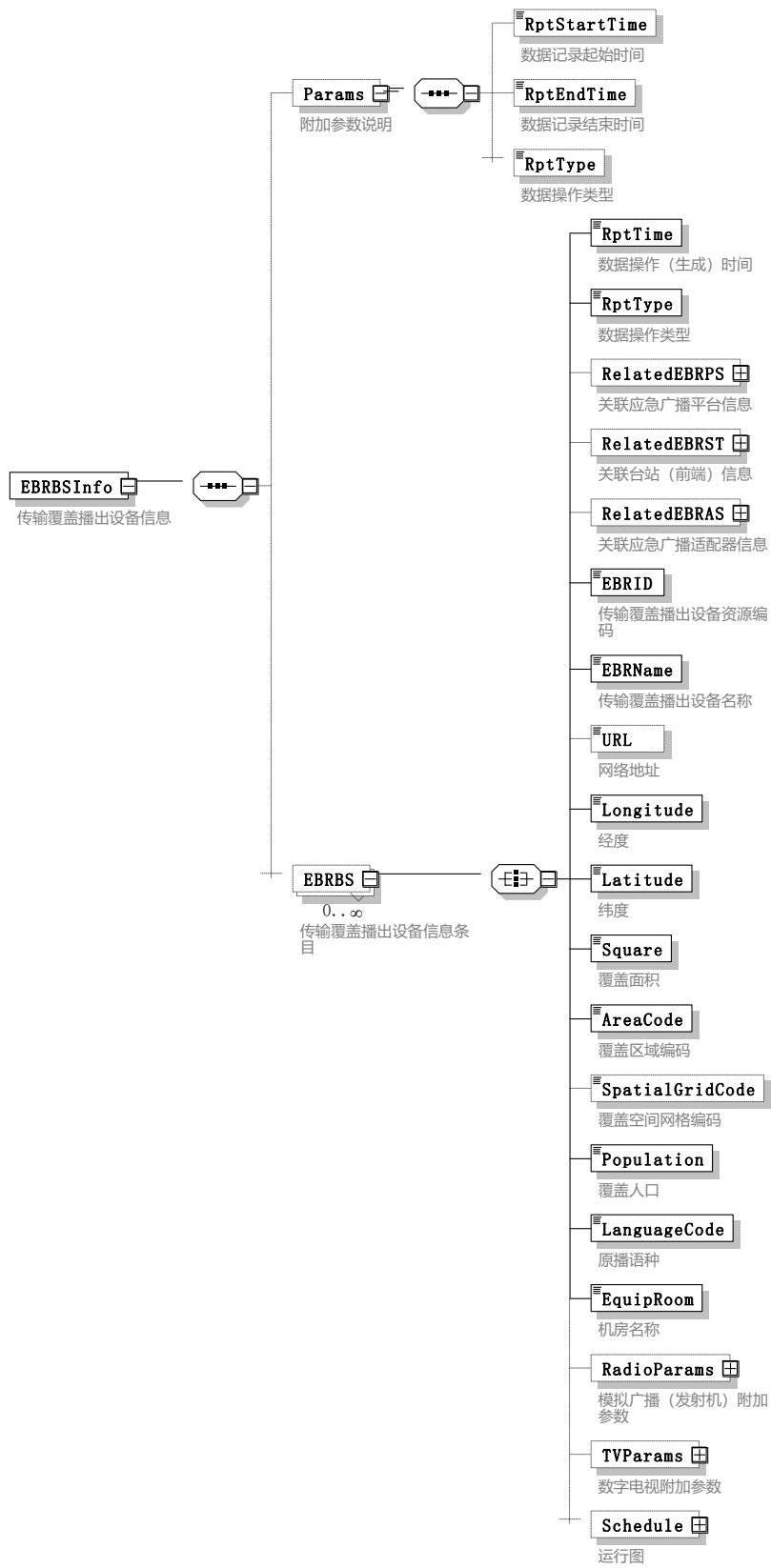
表 17（续）

序号	定义	名称	层次关系	属性	可选/ 必备	说明
12	关联台站 (前端)资源 源编码	EBRID	EBD. EBRBSInfo. EBRBS. R elatedEBRST. EBRID	字符串	必备	应符合 GY/T 386—2023 的规定
13	关联应急广 播适配器信 息	RelatedEBR AS	EBD. EBRBSInfo. EBRBS. R elatedEBRAS	复合类型	可选	表示所属的应急广播适配器信息
14	应急广播适 配器资源编 码	EBRID	EBD. EBRBSInfo. EBRBS. R elatedEBRAS. EBRID	字符串	必备	应急广播适配器资源编码
15	传输覆盖播 出设备资源 编码	EBRID	EBD. EBRBSInfo. EBRBS. E BRID	字符串	必备	传输覆盖播出设备资源编码
16	传输覆盖播 出设备名称	EBRName	EBD. EBRBSInfo. EBRBS. E BRName	字符串	必备	传输覆盖播出设备名称
17	网络地址	URL	EBD. EBRBSInfo. EBRBS. U RL	字符串	可选	传输覆盖播出设备的网络地址， 用于接收业务请求数据。 对于没有外接应急广播适配器能 够自行接收业务请求数据的传输 覆盖播出设备需具备该信息
18	经度	Longitude	EBD. EBRBSInfo. EBRBS. L ongitude	字符串	必备	经度
19	纬度	Latitude	EBD. EBRBSInfo. EBRBS. L atitude	字符串	必备	纬度
20	覆盖面积	Square	EBD. EBRBSInfo. EBRBS. S quare	字符串	必备	覆盖面积
21	覆盖区域 编码	AreaCode	EBD. EBRBSInfo. EBRBS. A reaCode	字符串	必备	用行政区划代码表示应急广播的 覆盖区域，多个行政区划代码之 间用“，”分隔。每个行政区域代 码应符合 GY/T 386—2023 的规定
22	覆盖空间网 格编码	SpatialGri dCode	EBD. EBRBSInfo. EBRBS. S patialGridCode	字符串	可选	用空间网格编码表示播出设备覆 盖区域。多个覆盖区域用“，”分 隔
23	覆盖人口	Population	EBD. EBRBSInfo. EBRBS. P opulation	浮点数	必备	单位为万
24	原播语种	LanguageCo de	EBD. EBRBSInfo. EBRBS. L anguageCode	字符串	必备	应符合 GB/T 4880.2—2000 的规 定。 示例：汉语的 3 字符代码“zho”
25	机房名称	EquipRoom	EBD. EBRBSInfo. EBRBS. E quipRoom	字符串	必备	—

表 17 (续)

序号	定义	名称	层次关系	属性	可选/ 必备	说明
26	模拟广播 (发射机) 附加参数	RadioParams	EBD. EBRBSInfo. EBRBS. R adioParams	复合类型	可选	—
27	频道名称	ChannelName	EBD. EBRBSInfo. EBRBS. R adioParams. ChannelNam e	字符串	必备	—
28	频道频率	Freq	EBD. EBRBSInfo. EBRBS. R adioParams. Freq	整数	必备	单位为赫 (Hz)
29	发射功率	Power	EBD. EBRBSInfo. EBRBS. R adioParams. Power	整数	必备	单位为瓦 (W)
30	是否是备机	Backup	EBD. EBRBSInfo. EBRBS. R adioParams. Backup	整数	必备	1: 是; 2: 不是
31	是否自动倒 备机	AutoSwitch	EBD. EBRBSInfo. EBRBS. R adioParams. AutoSwitch	整数	必备	1: 自动; 2: 非自动
32	能否遥控开 机	RemoteCont rol	EBD. EBRBSInfo. EBRBS. R adioParams. RemoteCont rol	整数	必备	1: 能; 2: 不能
33	数字电视附 加参数	TVParams	EBD. EBRBSInfo. EBRBS. T VParams	复合类型	可选	—
34	频道名称	ChannelName	EBD. EBRBSInfo. EBRBS. T VParams. ChannelName	字符串	必备	—
35	频道频率	Freq	EBD. EBRBSInfo. EBRBS. T VParams. Freq	整数	必备	—
36	节目号	ProgramNum	EBD. EBRBSInfo. EBRBS. T VParams. ProgramNum	字符串	必备	—
37	频道号	ChannelNum	EBD. EBRBSInfo. EBRBS. T VParams. ChannelNum	字符串	必备	—
38	运行图	Schedule	EBD. EBRBSInfo. EBRBS. S chedule	复合类型	可选	—
39	开关机时间	Switch	EBD. EBRBSInfo. EBRBS. S chedule. Switch	复合类型	0 个、 1 个或 多个	—
40	星期数	Weekday	EBD. EBRBSInfo. EBRBS. Sc hedule. Switch. Weekday	整数	必备	1: 周一; 2: 周二; 3: 周三; 4: 周四; 5: 周五; 6: 周六; 7: 周日

表 17 (续)

序号	定义	名称	层次关系	属性	可选/ 必备	说明
41	开机时间	StartTime	EBD. EBRBSInfo. EBRBS. Schedule. Switch. StartTime	时间格式	必备	格式为 YYYY-MM-DD HH:MI:SS, YYYY 表示年, MM 表示月, DD 表示日, HH 表示时 (24 小时制), MI 表示分, SS 表示秒
42	关机时间	EndTime	EBD. EBRBSInfo. EBRBS. Schedule. Switch. EndTime	时间格式	必备	格式为 YYYY-MM-DD HH:MI:SS, YYYY 表示年, MM 表示月, DD 表示日, HH 表示时 (24 小时制), MI 表示分, SS 表示秒

6.5.9 平台设备及终端信息 TAR 文件

平台设备及终端信息文件构成应符合表18的要求。

表18 平台设备及终端信息 TAR 文件构成

文件名	文件类别	属性
平台设备及终端信息文件	业务数据文件	必备, 一个文件
平台设备及终端信息签名文件	业务数据签名文件	必备, 一个文件

平台设备及终端信息文件的EBD. EBRDTInfo元素数据结构应与图14相符合。



图14 EBD. EBRDTInfo 元素数据结构

平台设备及终端信息文件的EBD. EBRDTInfo元素格式应符合表19的要求。

表19 EBD. EBRDTInfo 元素格式

序号	定义	名称	层次关系	属性	可选/必备	说明
1	平台设备及终端信息	EBRDTInfo	EBD. EBRDTInfo	复合类型	必备	—
2	附加参数说明	Params	EBD. EBRDTInfo .Params	复合类型	可选	附加参数说明
3	数据记录起始时间	RptStartTime	EBD. EBRDTInfo .Params. RptStartTime	时间格式	可选	格式为 YYYY-MM-DD HH:MI:SS, YYYY 表示年, MM 表示月, DD 表示日, HH 表示时 (24 小时制), MI 表示分, SS 表示秒
4	数据记录结束时间	RptEndTime	EBD. EBRDTInfo .Params. RptEndTime	时间格式	可选	格式为 YYYY-MM-DD HH:MI:SS, YYYY 表示年, MM 表示月, DD 表示日, HH 表示时 (24 小时制), MI 表示分, SS 表示秒
5	数据操作类型	RptType	EBD. EBRDTInfo .Params. RptType	字符串	可选	见 6.5.4 运维数据请求 (EBD. OMDRequest) 元素格式 EBD. OMDRequest.Params.RptType 的说明

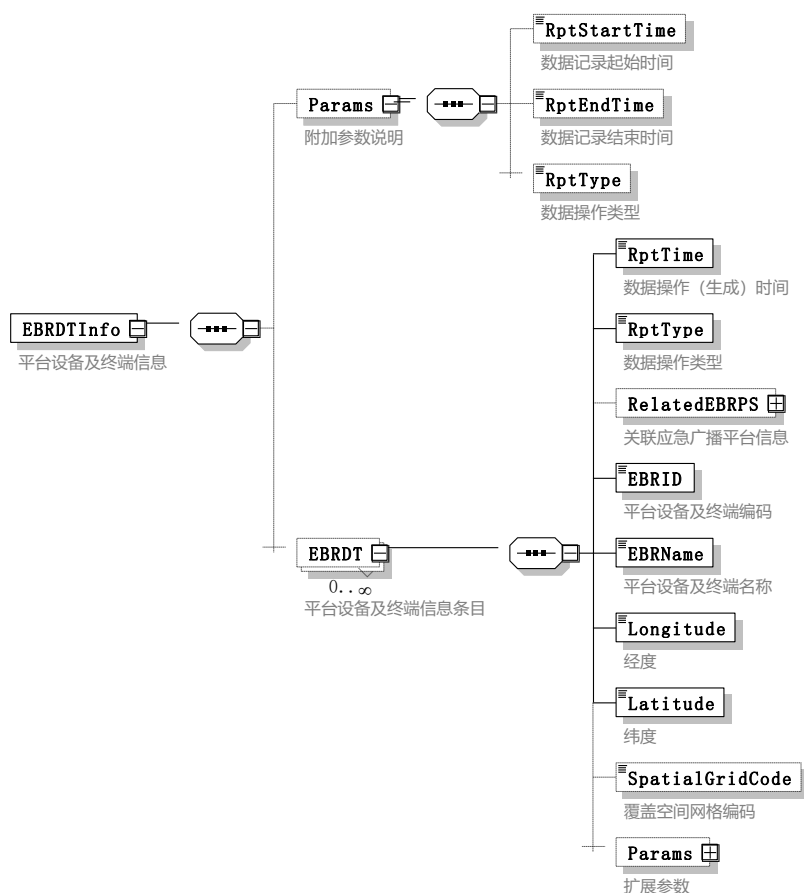
表 19 (续)

序号	定义	名称	层次关系	属性	可选/必备	说明
6	平台设备及终端信息条目	EBRDT	EBD. EBRDTInfo. EBRDT	复合类型	可选, 可存在多个	—
7	数据操作(生成)时间	RptTime	EBD. EBRDTInfo. EBRDT. RptTime	时间格式	必备	格式为 YYYY-MM-DD HH:MI:SS, YYYY 表示年, MM 表示月, DD 表示日, HH 表示时(24 小时制), MI 表示分, SS 表示秒
8	数据操作类型	RptType	EBD. EBRDTInfo. EBRDT. RptType	字符串	必备	数据操作类型, 所有操作以设备ID为主键。 Sync: 同步(新增、更新)。 删除(暂不使用), 此种情况下, 除平台设备及终端资源编码之外, 设备的其他属性值没有实际意义
9	关联应急广播平台信息	RelatedEBRPS	EBD. EBRDTInfo. EBRDT. RelatedEBRPS	复合类型	可选	所属的应急广播平台信息
10	关联应急广播平台资源编码	EBRID	EBD. EBRDTInfo. EBRDT. RelatedEBRPS. EBRID	字符串	必备	应符合 GY/T 386—2023 的规定
11	平台设备及终端资源编码	EBRID	EBD. EBRDTInfo. EBRDT. EBRID	字符串	必备	应符合 GY/T 386—2023 的规定
12	平台设备及终端名称	EBRName	EBD. EBRDTInfo. EBRDT. EBRName	字符串	必备	设备名称
13	经度	Longitude	EBD. EBRDTInfo. EBRDT. Longitude	字符串	必备	经度
14	纬度	Latitude	EBD. EBRDTInfo. EBRDT. Latitude	字符串	必备	纬度
15	覆盖空间网格编码	SpatialGridCode	EBD. EBRDTInfo. EBRDT. SpatialGridCode	字符串	可选	用空间网格编码表示平台设备及终端覆盖区域。多个覆盖区域用“,”分隔
16	扩展参数	Params	EBD. EBRDTInfo. EBRDT. Params	复合类型	可选	该元素包括若干扩展的自定义子元素
17	回传标志	ReturnFlag	EBD. EBRDTInfo. EBRDT. Params. ReturnFlag	整数	可选	0: 不具备回传条件的终端; 1: 具备回传条件终端

6.5.10 播发记录 TAR 文件

播发记录TAR文件构成应符合表20的要求。

表20 播发记录 TAR 文件构成

文件名	文件类别	属性
播发记录文件	业务数据文件	必备，一个文件
播发记录签名文件	业务数据签名文件	必备，一个文件

播发记录文件的EBD. EBMBrdLog元素数据结构应与图15相符合。



图15 EBD. EBMBrdLog 元素数据结构

播发记录文件的EBD. EBMBrdLog元素格式应符合表21的要求。

表21 EBD. EBMBrdLog 元素格式

序号	定义	名称	层次关系	属性	可选/必备	说明
1	播发记录	EBMBrdLog	EBD. EBMBrdLog	复合类型	必备	—
2	附加参数说明	Params	EBD. EBMBrdLog. Params	复合类型	可选	—

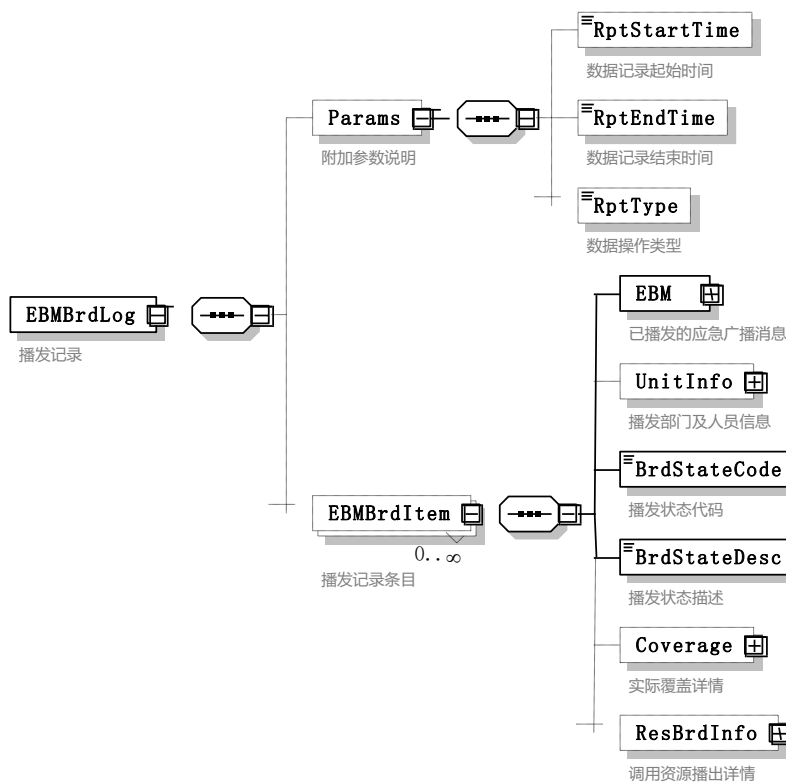
表 21 (续)

序号	定义	名称	层次关系	属性	可选/ 必备	说明
3	数据记录 起始时间	RptStartTime	EBD. EBMBrdLog. Par ams. RptStartTime	时间格式	必备	格式为 YYYY-MM-DD HH:MI:SS, YYYY 表示年, MM 表示月, DD 表示日, HH 表示时 (24 小时制), MI 表示分, SS 表示秒
4	数据记录 结束时间	RptEndTime	EBD. EBMBrdLog. Par ams. RptEndTime	时间格式	必备	格式为 YYYY-MM-DD HH:MI:SS, YYYY 表示年, MM 表示月, DD 表示日, HH 表示时 (24 小时制), MI 表示分, SS 表示秒
5	数据操作 类型	RptType	EBD. EBRASInfo. Par ams. RptType	字符串	可选	见 6.5.4 运维数据请求 (EBD. OMDRequest) 元素格式中 EBD. OMDRequest.Params. RptType 的 说明
6	播发记录 条目	EBMBrdItem	EBD. EBMBrdLog. EBM BrdItem	复合类型	可选, 可存 在多个	—
7	已播发的 应急广播 消息	EBM	EBD. EBMBrdLog. EBM BrdItem. EBM	复合类型	必备	—
8	应急广播 消息编号	EBMID	EBD. EBMBrdLog. EBM BrdItem. EBM. EBMID	字符串	必备	应急广播消息编号说明见 GY/T 385—2023
9	消息基本 信息	MsgBasicInfo	EBD. EBMBrdLog. EBM BrdItem. EBM. MsgBa sicInfo	复合类型	可选	消息的基本信息
10	消息类型	MsgType	EBD. EBMBrdLog. EBM BrdItem. EBM. MsgBa sicInfo. MsgType	整数	必备	1: 实际播发; 2: 取消播发; 3: 平台演练播发; 4: 前端演练播发; 5: 终端演练播发
11	发布机构 名称	SenderName	EBD. EBMBrdLog. EBMB rdItem. EBM. MsgBasi cInfo. SenderName	字符串	必备	应急信息发布机构的全称
12	发布机构 编码	SenderCode	EBD. EBMBrdLog. EBMB rdItem. EBM. MsgBasi cInfo. SenderCode	字符串	必备	应急信息发布机构的编码
13	发布时间	SendTime	EBD. EBMBrdLog. EBM BrdItem. EBM. MsgBa sicInfo. SendTime	时间格式	必备	格式为 YYYY-MM-DD HH:MI:SS, YYYY 表示年, MM 表示月, DD 表示日, HH 表示时 (24 小时制), MI 表示分, SS 表示秒

表 21 (续)

序号	定义	名称	层次关系	属性	可选/ 必备	说明
14	事件类型 编码	EventType	EBD. EBMBrdLog. EBM BrdItem. EBM. MsgBa sicInfo. EventType	字符串	必备	—
15	事件级别	Severity	EBD. EBMBrdLog. EBM BrdItem. EBM. MsgBa sicInfo. Severity	整数	必备	取值包括以下 5 种： 0: 未知级别 (Unknown); 1: 1 级 (特别重大/红色预警/Red); 2: 2 级 (重大/橙色预警/Orange); 3: 3 级 (较大/黄色预警/Yellow); 4: 4 级 (一般/蓝色预警/Blue)
16	播发开始 时间	StartTime	EBD. EBMBrdLog. EBM BrdItem. EBM. MsgBa sicInfo. StartTime	时间格式	必备	格式为 YYYY-MM-DD HH:MI:SS, YYYY 表示年, MM 表示月, DD 表示日, HH 表示时 (24 小时制), MI 表示分, SS 表示秒
17	播发结束 时间	EndTime	EBD. EBMBrdLog. EBM BrdItem. EBM. MsgBa sicInfo. EndTime	时间格式	必备	格式为 YYYY-MM-DD HH:MI:SS, YYYY 表示年, MM 表示月, DD 表示日, HH 表示时 (24 小时制), MI 表示分, SS 表示秒
18	应急广播 消息内容	MsgContent	EBD. EBMBrdLog. EBM BrdItem. EBM. MsgCo ntent	复合类型	必备	表示应急广播消息的具体内容
19	语种代码	LanguageCode	EBD. EBMBrdLog. EBMB rdItem. EBM. MsgCont ent. LanguageCode	字符串	必备	表示应急广播文本内容的语种代码。 应符合 GB/T 4880.2—2000 的 3 字母 语种代码要求。 例如: 汉语的 3 字符代码 “zho”
20	消息标题 文本	MsgTitle	EBD. EBMBrdLog. EBM BrdItem. EBM. MsgCo ntent. MsgTitle	字符串	必备	包含应急信息标题文本
21	消息内容 文本	MsgDesc	EBD. EBMBrdLog. EBM BrdItem. EBM. MsgCo ntent. MsgDesc	字符串	必备	包含应急信息内容文本
22	要求覆盖 区域编码	AreaCode	EBD. EBMBrdLog. EBM BrdItem. EBM. MsgCo ntent. AreaCode	字符串	必备	应急广播消息要求的覆盖区域。 用行政区划代码表示应急广播消息 的覆盖区域, 多个行政区划代码之间 用 “,” 分隔。每个行政区域代码应 符合 GY/T 386—2023 的规定
23	要求覆盖 空间网格 编码	SpatialGridC ode	EBD. EBMBrdLog. EBM BrdItem. EBM. MsgCo ntent. SpatialGrid Code	字符串	可选	用空间网格编码表示应急广播消息 要求的覆盖区域。多个覆盖区域用 “,” 分隔

表 21 (续)

序号	定义	名称	层次关系	属性	可选/ 必备	说明
24	指定频道 节目号	ProgramNum	EBD. EBM. MsgContent. ProgramNum	整数	可选	表示该应急广播消息对应的指定频道节目号, 具体定义应符合 GB/T 28161—2011 中的规定
25	播发部门 及人员信息	UnitInfo	EBD. EBMBrdLog. EBM BrdItem. UnitInfo	复合类型	可选	—
26	播发部门 及人员条 目	Unit	EBD. EBMBrdLog. EBM BrdItem. UnitInfo. Unit	复合类型	可选, 可存 在多个	—
27	应急广播 平台信息	EBRPS	EBD. EBMBrdLog. EBM BrdItem. UnitInfo. Unit. EBRPS	复合类型	必备	播出部门所对应的应急广播平台
28	应急广播 平台资源 编码	EBRID	EBD. EBMBrdLog. EBM BrdItem. UnitInfo. Unit. EBRPS. EBRID	字符串	必备	应符合 GY/T 386—2023 的规定
29	播发部门 编号	UnitID	EBD. EBMBrdLog. EBM BrdItem. UnitInfo. Unit. UnitID	字符串	必备	—
30	播发部门 名称	UnitName	EBD. EBMBrdLog. EBM BrdItem. UnitInfo. Unit. UnitName	字符串	必备	—
31	播发人员 编号	PersonID	EBD. EBMBrdLog. EBM BrdItem. UnitInfo. Unit. PersonID	字符串	必备	—
32	播发人员 姓名	PersonName	EBD. EBMBrdLog. EBM BrdItem. UnitInfo. Unit. PersonName	字符串	必备	—
33	播发状态 代码	BrdStateCode	EBD. EBMBrdLog. EBM BrdItem. BrdStateC ode	整数	必备	当前的应急广播消息播发状态, 取值如下: 0: 未处理; 1: 等待播发, 指未到消息播发时间; 2: 播发中; 3: 播发成功; 4: 播发失败, 包括播发全部失败、播发部分失败、未按要求播发等情况; 5: 播发取消

表 21 (续)

序号	定义	名称	层次关系	属性	可选/ 必备	说明
34	播发状态描述	BrdStateDesc	EBD. EBMBrdLog. EBM BrdItem. BrdStateD esc	字符串	必备	播发状态的详细描述, 自行描述
35	实际覆盖详情	Coverage	EBD. EBMBrdLog. EBM BrdItem. Coverage	复合类型	可选	—
36	实际覆盖率	CoverageRate	EBD. EBMBrdLog. EBM BrdItem. Coverage. CoverageRate	浮点数	必备	实际覆盖比例, 采用小数表示。 例如: 覆盖率为 90%, 记作 0.90
37	实际覆盖区域编码	AreaCode	EBD. EBMBrdLog. EBM BrdItem. Coverage. AreaCode	字符串	必备	用行政区划代码表示应急广播消息的覆盖区域, 多个行政区划代码之间用“,”分隔。每个行政区域代码应符合 GY/T 386—2023 的规定
38	实际覆盖空间网格编码	SpatialGridCode	EBD. EBMBrdLog. EBM BrdItem. Coverage. SpatialGridCode	字符串	可选	用空间网格编码表示应急广播消息的覆盖区域。多个覆盖区域用“,”分隔
39	实际调用资源响应统计	ResBrdStat	EBD. EBMBrdLog. EBM BrdItem. Coverage. ResBrdStat	字符串	必备	格式为(半角字符逗号): 实际调用应急广播平台数, 实际调用 应急广播适配器数, 实际调用传输覆盖 播出设备数, 实际调用终端数
40	调用资源播出详情	ResBrdInfo	EBD. EBMBrdLog. EBM BrdItem. ResBrdInf o	复合类型	可选	—
41	调用资源播出条目	ResBrdItem	EBD. EBMBrdLog. EBM BrdItem. ResBrdInf o. ResBrdItem	复合类型	可选, 可存 在多个	—
42	应急广播平台信息	EBRPS	EBD. EBMBrdLog. EBM BrdItem. ResBrdInf o. ResBrdItem. EBRP S	复合类型	可选	—
43	应急广播平台资源编码	EBRID	EBD. EBMBrdLog. EBM BrdItem. ResBrdInf o. ResBrdItem. EBRP S. EBRID	字符串	必备	应符合 GY/T 386—2023 的规定
44	台站(前端)信息	EBRST	EBD. EBMBrdLog. EBMB rdItem. ResBrdInfo. ResBrdItem. EBRST	复合类型	可选	—
45	台站(前端)资源编码	EBRID	EBD. EBMBrdLog. EBM BrdItem. ResBrdInf o. ResBrdItem. EBR S. EBRID	字符串	必备	应符合 GY/T 386—2023 的规定

表 21 (续)

序号	定义	名称	层次关系	属性	可选/ 必备	说明
46	应急广播适配器	EBRAS	EBD. EBMBrdLog. EMBrdItem. ResBrdInfo. ResBrdItem. EBRA S	复合类型	可选	—
47	应急广播适配器资源编码	EBRID	EBD. EBMBrdLog. EMBrdItem. ResBrdInfo. ResBrdItem. EBRA S. EBRID	字符串	必备	应符合 GY/T 386—2023 的规定
48	调用传输覆盖播出设备播出详情	EBRBS	EBD. EBMBrdLog. EMBrdItem. ResBrdInfo. ResBrdItem. EBRB S	复合类型	可选, 可存在多个	—
49	数据记录时间	RptTime	EBD. EBMBrdLog. EMBrdItem. ResBrdInfo. ResBrdItem. EBRB S. RptTime	时间格式	必备	格式为 YYYY-MM-DD HH:MI:SS, YYYY 表示年, MM 表示月, DD 表示日, HH 表示时 (24 小时制), MI 表示分, SS 表示秒
50	传输覆盖播出设备信息	BrdSysInfo	EBD. EBMBrdLog. EMBrdItem. ResBrdInfo. ResBrdItem. EBRB S. BrdSysInfo	字符串	必备	<p>调用的传输覆盖播出设备详情。</p> <p>传输覆盖播出设备详情包含元素可为可选, 可存在多个, 不同元素之间以半角字符逗号相隔。每个元素的格式为 (传输覆盖播出设备编号 1, 附加参数类型, 附加参数值)。</p> <p>传输覆盖播出设备编号为 23 位数字码, 格式见 GY/T 386—2023。</p> <p>附加参数类型表示附加参数的取值类型, 定义如下:</p> <p>1: 附加参数类型为节目名, 表示附加参数值为传输覆盖播出设备所播出的节目名称。</p> <p>2: 附加参数类型为节目号, 表示附加参数值为传输覆盖播出设备所播出的节目号。</p> <p>3: 附加参数类型为频率值, 单位为 kHz, 表示附加参数值为传输覆盖播出设备所使用的播出频率。</p> <p>附加参数值可为空。</p> <p>传输覆盖播出设备详情格式示例为: (传输覆盖播出设备编号 1, 附加参数类型, 附加参数值), (传输覆盖播出设备编号 2, 附加参数类型, 附加参数值), …… , (传输覆盖播出设备编号 N, 附加参数类型, 附加参数值)</p>

表 21 (续)

序号	定义	名称	层次关系	属性	可选/ 必备	说明
51	播发起始 时间	StartTime	EBD. EBMBrdLog. EBM BrdItem. ResBrdInf o. ResBrdItem. EBRB S. StartTime	时间格式	必备	格式为 YYYY-MM-DD HH:MI:SS, YYYY 表示年, MM 表示月, DD 表示日, HH 表示时 (24 小时制), MI 表示分, SS 表示秒
52	播发结束 时间	EndTime	EBD. EBMBrdLog. EBM BrdItem. ResBrdInf o. ResBrdItem. EBRB S. EndTime	时间格式	必备	格式为 YYYY-MM-DD HH:MI:SS, YYYY 表示年, MM 表示月, DD 表示日, HH 表示时 (24 小时制), MI 表示分, SS 表示秒。 当内容为空时, 表示播发尚未结束
53	播发录音 文件地址	FileURL	EBD. EBMBrdLog. EBM BrdItem. ResBrdInf o. ResBrdItem. EBRB S. FileURL	字符串	必备	存放播发录音文件的网络地址 (URL)
54	播发状态 代码	BrdStateCode	EBD. EBMBrdLog. EBM BrdItem. ResBrdInf o. ResBrdItem. EBRB S. BrdStateCode	整数	必备	当前的应急广播消息播发状态, 取值 如下: 0: 未处理; 1: 等待播发, 指未到消息播发时间; 2: 播发中; 3: 播发成功; 4: 播发失败, 包括播发全部失败、 播发部分失败、未按要求播发等情 况; 5: 播发取消
55	播发状态 描述	BrdStateDesc	EBD. EBMBrdLog. EBM BrdItem. ResBrdInf o. ResBrdItem. EBRB S. BrdStateDesc	字符串	必备	播发状态的详细描述, 自行描述

6.5.11 应急广播平台状态 TAR 文件

应急广播平台状态TAR文件构成应符合表22的要求。

表22 应急广播平台状态 TAR 文件构成

文件名	文件类别	属性
应急广播平台状态文件	业务数据文件	必备, 一个文件
应急广播平台状态签名文件	业务数据签名文件	必备, 一个文件

应急广播平台状态文件的EBD. EBRPSSState元素数据结构应与图16相符合。



图16 EBD. EBRPSSState 元素数据结构

应急广播平台状态文件的EBD. EBRPSSState元素格式应符合表23的要求。

表23 EBD. EBRPSSState 元素格式

序号	定义	名称	层次关系	属性	可选/必备	说明
1	应急广播平台状态	EBRPSSState	EBD. EBRPSSState	复合类型	必备	—
2	应急广播平台状态条目	EBRPS	EBD. EBRPSSState. EBRPS	复合类型	可选, 可存在多个	—
3	数据操作(生成)时间	RptTime	EBD. EBRPSSState. EBRPS . RptTime	时间格式	必备	格式为 YYYY-MM-DD HH:MI:SS, YYYY 表示年, MM 表示月, DD 表示日, HH 表示时(24 小时制), MI 表示分, SS 表示秒
4	应急广播平台资源编码	EBRID	EBD. EBRPSSState. EBRPS . EBRID	字符串	必备	应符合 GY/T 386—2023 的规定
5	状态代码	StateCode	EBD. EBRPSSState. EBRPS . StateCode	整数	必备	取值如下: 1: 开机/运行正常; 2: 关机/停止运行; 3: 故障; 4: 故障恢复; 5: 播发中
6	状态描述	StateDesc	EBD. EBRPSSState. EBRPS . StateDesc	字符串	必备	应急广播平台状态的详细描述, 自行描述

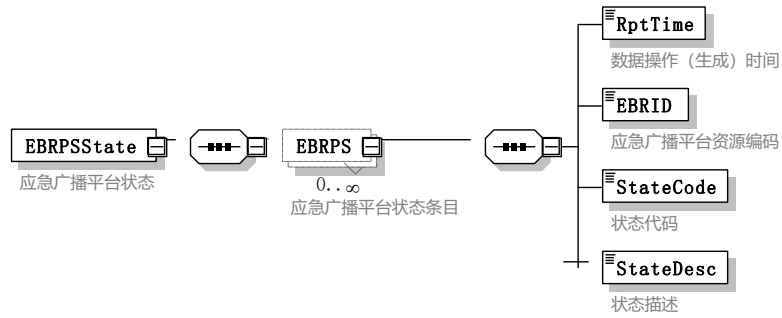
6.5.12 应急广播适配器状态 TAR 文件

应急广播适配器状态TAR文件构成应符合表24的要求。

表24 应急广播适配器状态 TAR 文件构成

文件名	文件类别	属性
应急广播适配器状态文件	业务数据文件	必备, 一个文件
应急广播适配器状态签名文件	业务数据签名文件	必备, 一个文件

应急广播适配器状态文件的EBD. EBRASState元素数据结构应与图17相符合。



图17 EBD. EBRASState 元素数据结构

应急广播适配器状态文件的EBD. EBRASState元素格式应符合表25的要求。

表25 EBD. EBRASState 元素格式

序号	定义	名称	层次关系	属性	可选/必备	说明
1	应急广播适配器状态	EBRASState	EBD. EBRASState	复合类型	必备	—
2	应急广播适配器状态条目	EBRAS	EBD. EBRASState. EBRAS	复合类型	可选， 可存在多个	—
3	数据操作（生成）时间	RptTime	EBD. EBRASState. EBRAS. RptTime	时间格式	必备	格式为 YYYY-MM-DD HH:MI:SS, YYYY 表示年, MM 表示月, DD 表示日, HH 表示时（24 小时制）, MI 表示分, SS 表示秒
4	应急广播适配器资源编码	EBRID	EBD. EBRASState. EBRAS. EBRID	字符串	必备	应符合 GY/T 386—2023 的规定
5	状态代码	StateCode	EBD. EBRASState. EBRAS. StateCode	整数	必备	取值如下： 1：开机/运行正常； 2：关机/停止运行； 3：故障； 4：故障恢复； 5：播发中
6	状态描述	StateDesc	EBD. EBRASState. EBRAS. StateDesc	字符串	必备	应急广播适配器状态的详细描述，自行描述

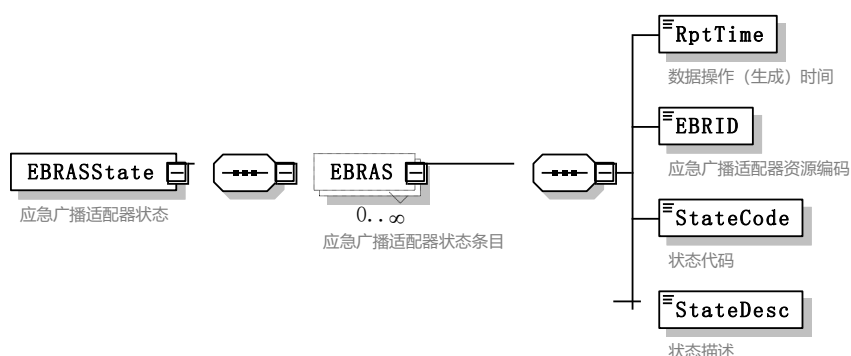
6.5.13 传输覆盖播出设备状态 TAR 文件

传输覆盖播出设备状态TAR文件构成应符合表26的要求。

表26 传输覆盖播出设备状态 TAR 文件构成

文件名	文件类别	属性
传输覆盖播出设备状态文件	业务数据文件	必备，一个文件
传输覆盖播出设备状态签名文件	业务数据签名文件	必备，一个文件

传输覆盖播出设备状态文件的EBD. EBRBSState元素数据结构应与图18相符合。



图18 EBD. EBRBSState 元素数据结构

传输覆盖播出设备状态文件的EBD. EBRBSState元素格式应符合表27的要求。

表27 EBD. EBRBSState 元素格式

序号	定义	名称	层次关系	属性	可选/必备	说明
1	传输覆盖播出设备状态	EBRBSState	EBD. EBRBSState	复合类型	必备	—
2	传输覆盖播出设备状态条目	EBRBS	EBD. EBRBSState. EBRBS	复合类型	可选， 可存在多个	—
3	数据操作（生成）时间	RptTime	EBD. EBRBSState. EBRBS. RptTime	时间格式	必备	格式为 YYYY-MM-DD HH:MI:SS, YYYY 表示年, MM 表示月, DD 表示日, HH 表示时（24 小时制）, MI 表示分, SS 表示秒
4	传输覆盖播出设备资源编码	EBRID	EBD. EBRBSState. EBRBS. EBRID	整数	必备	应符合 GY/T 386—2023 的规定
5	状态代码	StateCode	EBD. EBRBSState. EBRBS. StateCode	整数	必备	取值如下： 1：开机/运行正常； 2：关机/停止运行； 3：故障； 4：故障恢复； 5：播发中
6	状态描述	StateDesc	EBD. EBRBSState. EBRBS. StateDesc	字符串	必备	传输覆盖播出设备状态的详细描述，自行描述

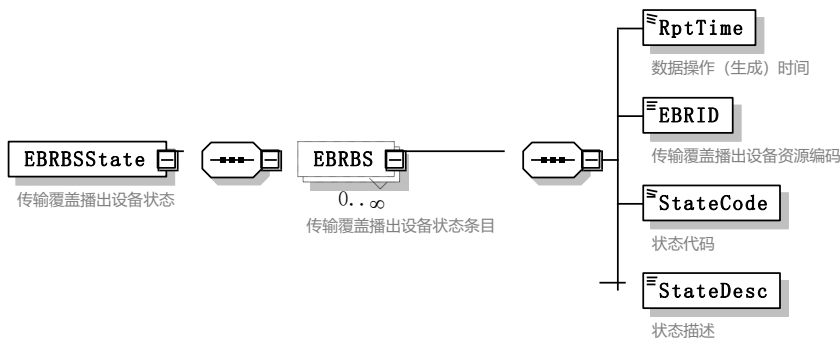
6.5.14 平台设备及终端状态 TAR 文件

平台设备及终端状态TAR文件构成应符合表28的要求。

表28 平台设备及终端状态 TAR 文件构成

文件名	文件类别	属性
平台设备及终端状态文件	业务数据文件	必备，一个文件
平台设备及终端状态签名文件	业务数据签名文件	必备，一个文件

平台设备及终端设备状态文件的EBD. EBRDTState元素数据结构应与图19相符合。



图19 EBD. EBRDTState 元素数据结构

平台设备及终端设备状态文件的EBD. EBRDTState元素格式应符合表29的要求。

表29 EBD. EBRDTState 元素格式

序号	定义	名称	层次关系	属性	可选/必备	说明
1	平台设备及终端设备状态	EBRDTState	EBD. EBRDTState	复合类型	必备	—
2	平台设备及终端设备状态条目	EBRDT	EBD. EBRDTState . EBRDT	复合类型	可选，可存在多个	—
3	数据操作(生成)时间	RptTime	EBD. EBRDTState . EBRDT. RptTime	时间格式	必备	格式为 YYYY-MM-DD HH:MI:SS, YYYY 表示年, MM 表示月, DD 表示日, HH 表示时(24 小时制), MI 表示分, SS 表示秒
4	平台设备及终端资源编码	EBRID	EBD. EBRDTState . EBRDT. EBRID	字符串	必备	应符合 GY/T 386—2023 的规定

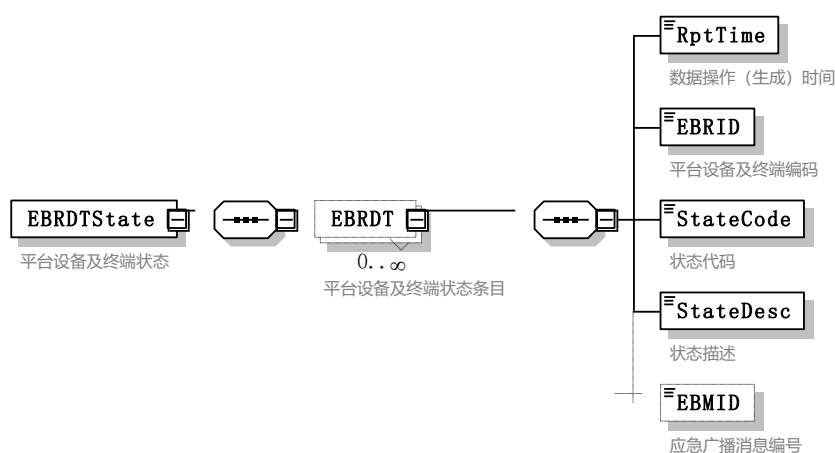
表 29 (续)

序号	定义	名称	层次关系	属性	可选/必备	说明
5	状态代码	StateCode	EBD. EBRDTState . EBRDT. StateCode	整数	必备	取值如下： 1: 开机/运行正常； 2: 关机/停止运行； 3: 故障； 4: 故障恢复； 5: 播发中
6	状态描述	StateDesc	EBD. EBRDTState . EBRDT. StateDesc	字符串	必备	终端设备状态的详细描述，自行描述
7	应急广播消息编号	EBMID	EBD. EBRDTState . EBRDT. EBMID	字符串	可选	当状态代码为 5 时，表示播发中的应急广播消息编号。应急广播消息编号说明见 GY/T 385—2023

6.5.15 行政区域信息 TAR 文件

行政区域信息TAR文件构成应符合表30的要求。

表30 行政区域信息 TAR 文件构成

文件名	文件类别	属性
行政区域信息文件	业务数据文件	必备，一个文件
行政区域信息签名文件	业务数据签名文件	必备，一个文件

行政区域信息文件的EBD. AdminAreaInfo元素数据结构应与图20相符合。



图20 EBD. AdminAreaInfo 元素数据结构

行政区域信息文件的EBD. AdminAreaInfo元素格式应符合表31的要求。

表31 EBD.AdminAreaInfo 元素格式

序号	定义	名称	层次关系	属性	可选/必备	说明
1	行政区域信息	AdminAreaInfo	EBD.AdminAreaInfo	复合类型	必备	—
2	行政区域信息条目	AdminArea	EBD.AdminAreaInfo.AdminArea	复合类型	必备，可存在多个	—
3	本级/下级行政区域编码	AreaCode	EBD.AdminAreaInfo.AdminArea.AreaCode	字符串	必备	应符合 GY/T 386—2023 的规定
4	本级/下级行政区域名称	AreaName	EBD.AdminAreaInfo.AdminArea.AreaName	字符串	必备	—
5	本级/下级行政区域级别	AreaLevel	EBD.AdminAreaInfo.AdminArea.AreaLevel	数字	必备	取值如下： 1: 国家； 2: 省； 3: 市； 4: 县； 5: 乡镇； 6: 村
6	上级行政区域编码	SupAreaCode	EBD.AdminAreaInfo.AdminArea.SupAreaCode	字符串	可选	应符合 GY/T 386—2023 的规定

6.5.16 应急广播数字证书授权列表 TAR 文件

应急广播数字证书授权列表 TAR 文件构成应符合表 32 的要求。

表32 应急广播数字证书授权列表 TAR 文件构成

文件名	文件类别	属性
应急广播数字证书授权列表文件	业务数据文件	必备，一个文件
应急广播数字证书授权列表签名文件	业务数据签名文件	可选，一个文件

应急广播数字证书授权列表文件的 EBD.CertAuthList 元素数据结构应与图 21 相符合。



图21 EBD.CertAuthList 元素数据结构

应急广播数字证书授权列表文件的 EBD.CertAuthList 元素格式应符合表 33 的要求。

表33 EBD.CertAuthList 元素格式

序号	定义	名称	层次关系	属性	可选/必备	说明
1	应急广播数字证书授权列表	CertAuthList	EBD.CertAuthList	复合类型	必备	—
2	应急广播数字证书授权列表数据	CertAuthListData	EBD.CertAuthList.CertAuthListData	字符串	必备	格式应符合GY/T 389—2023的规定
3	信任证书数据	TrustCertData	EBD.CertAuthList.TrustCertData	字符串	必备，可存在多个	格式应符合GY/T 389—2023的规定

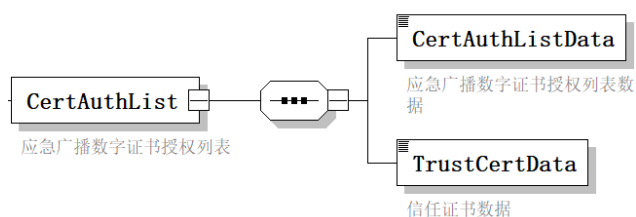
6.5.17 心跳检测 TAR 文件

心跳检测TAR文件构成应符合表34的要求。

表34 心跳检测 TAR 文件构成

文件名	文件类别	属性
心跳检测文件	业务数据文件	必备，一个文件
心跳检测签名文件	业务数据签名文件	可选，一个文件

心跳检测文件的EBD.ConnectionCheck元素数据结构应与图22相符合。



图22 EBD.ConnectionCheck 元素数据结构

心跳检测文件的EBD.ConnectionCheck元素格式应符合表35的要求。

表35 EBD.ConnectionCheck 元素格式

序号	定义	名称	层次关系	属性	可选/必备	说明
1	心跳检测	ConnectionCheck	EBD.ConnectionCheck	复合类型	必备	—
2	数据操作（生成）时间	RptTime	EBD.ConnectionCheck.RptTime	时间格式	必备	格式为 YYYY-MM-DD HH:MI:SS, YYYY 表示年, MM 表示月, DD 表示日, HH 表示时 (24 小时制), MI 表示分, SS 表示秒

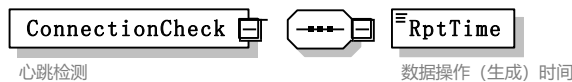
6.5.18 处理结果通知 TAR 文件

处理结果通知TAR文件构成应符合表36的要求。

表36 处理结果通知 TAR 文件构成

文件名	文件类别	属性
处理结果通知文件	业务数据文件	必备，一个文件
处理结果通知签名文件	业务数据签名文件	必备，一个文件

处理结果通知文件的EBD. EBDNotify元素数据结构应与图23相符合。



图23 EBD. EBDNotify 元素数据结构

处理结果通知文件的EBD. EBDNotify元素格式应符合表37的要求。

表37 EBD. EBDNotify 元素格式

序号	定义	名称	层次关系	属性	可选/必备	说明
1	处理结果通知	EBDNotify	EBD. EBDNotify	复合类型	必备	—
2	执行结果代码	ResultCode	EBD. EBDNotify .ResultCode	整数	必备	执行结果代码： 0：收到数据未处理； 1：接收解析及数据校验成功； 2：接收解析失败； 3：数据内容缺失； 4：签名验证失败； 5：其他错误。 对于执行结果代码为 2~5 的情况下，不会再进一步处理及发送相应的业务数据
3	执行结果描述	ResultDesc	EBD. EBDNotify .ResultDesc	字符串	必备	执行结果的详细描述，自行描述

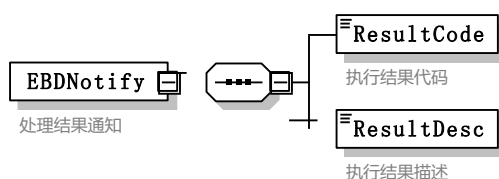
6.5.19 接收回执 TAR 文件

接收回执TAR文件构成应符合表38的要求。

表38 接收回执 TAR 文件构成

文件名	文件类别	属性
接收回执文件	业务数据文件	必备，一个文件
接收回执签名文件	业务数据签名文件	当前接口功能为“心跳检测”时：可选，一个文件；其他情况：必备，一个文件

接收回执文件的EBD. EBDResponse元素数据结构应与图24相符合。



图24 EBD. EBDResponse 元素数据结构

接收回执文件的EBD. EBDResponse元素格式应符合表39的要求。

表39 EBD. EBDResponse 元素格式

序号	定义	名称	层次关系	属性	可选/必备	说明
1	接收回执	EBDResponse	EBD. EBDResponse	复合类型	必备	—
2	执行结果代码	ResultCode	EBD. EBDResponse. ResultCode	整数	必备	执行结果代码： 0：收到数据未处理； 1：接收解析及数据校验成功； 2：接收解析失败； 3：数据内容缺失； 4：签名验证失败； 5：其他错误。 如执行结果代码为 0~1，此次接口响应方会重新以接口请求方的角色发送处理结果通知或其他相应的业务数据。 如执行结果代码为 2~5 时，此次接口响应方不会以接口请求方的角色再进一步处理及发送相应的业务数据
3	执行结果描述	ResultDesc	EBD. EBDResponse. ResultDesc	字符串	必备	执行结果的详细描述，自行描述

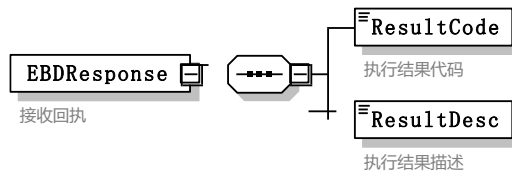
附录 A (资料性) 数据传输示例

A.1 HTTP请求报文示例

在交互过程中，接口请求方通过HTTP POST方法将接口数据文件发送给接口响应方。

示例：

请求行	POST /EB/ebdsvc.html HTTP/1.1
请求头	Accept: text/plain, */* Accept-Language: zh-cn Host: 192.168.24.56 Content-Type: multipart/form-data; boundary=THIS_STRING_SEPARATES User-Agent: WinHttpClient Content-Length: 80000 Connection: Keep-Alive
请求体	--THIS_STRING_SEPARATES Content-Disposition: form-data; name="field1"; filename="EBDT_数据文件编号.tar" Content-Type: application/x-tar ...文件1数据 --THIS_STRING_SEPARATES--

请求头部分：Content-Type取值为multipart/form-data；boundary定义了文件之间的分割标记字符串，该字符串应随机产生并确保与文件中的内容不会发生相同的冲突。

请求体部分：filename为数据文件名，该字段不可缺少。Content-Type表示内容类型，此处为application/x-tar。

A.2 HTTP响应报文示例

在交互过程中，接口响应方在当前HTTP连接中返回“接收回执”。

示例：

响应行	HTTP/1.1 200 OK
响应头	Content-Disposition: attachment; filename="EBDT_数据文件编号.tar" Content-Type: application/x-tar Content-Length: 4000
响应体	...文件1数据

响应行部分：包括协议版本、状态码等。

响应头部分：filename为数据文件名，该字段不可缺少；Content-Type取值为application/x-tar；Content-Length为实际文件的字节数。

附 录 B
(资料性)
业务数据文件示例

B.1 应急广播消息播发状态查询文件示例

示例:

```
<?xml version="1.0" encoding="utf-8" standalone="yes"?>
<EBD>
  <EBDVersion>2</EBDVersion>
  <EBDID>10234000000000010101010100000000000001</EBDID>
  <EBDType>EBMStateRequest</EBDType>
  <SRC>
    <EBRID>2340000000000101010101</EBRID>
    <URL>http://192.168.12.1/</URL>
  </SRC>
  <DEST>
    <EBRID>3341500000000101010101</EBRID>
  </DEST>
  <EBDTime>2017-06-07 13:40:36</EBDTime>
  <RelatedEBD>
    <EBDID>10234000000000010101010100000000000002</EBDID>
  </RelatedEBD>
  <EBMStateRequest>
    <EBMID>2340000000000101010101201701010001</EBMID>
  </EBMStateRequest>
</EBD>
```

B.2 应急广播消息播发状态反馈文件示例

示例:

```
<?xml version="1.0" encoding="utf-8" standalone="yes"?>
<EBD>
  <EBDVersion>2</EBDVersion>
  <EBDID>10234150000000010101010100000000000001</EBDID>
  <EBDType>EBMStateResponse</EBDType>
  <SRC>
    <EBRID>3341500000000101010101</EBRID>
    <URL>http://192.168.12.2/</URL>
  </SRC>
  <DEST>
    <EBRID>2340000000000101010101</EBRID>
  </DEST>
```

```

</DEST>
<EBDTime>2017-06-07 13:40:36</EBDTime>
<RelatedEBD>
<EBDID>102340000000000101010101000000000000002</EBDID>
</RelatedEBD>
<EBMStateResponse>
<RptTime>2017-06-07 13:40:20</RptTime>
<EBM>
    <EBMID>2340000000000101010101201701010001</EBMID>
</EBM>
<BrdStateCode>3</BrdStateCode>
<BrdStateDesc>播发完成</BrdStateDesc>
<Coverage>
<CoverageRate>0.90</CoverageRate>
<AreaCode>320322000000</AreaCode>
<ResBrdStat>5, 10, 10, 1000</ResBrdStat>
</Coverage>
<ResBrdInfo>
<ResBrdItem>
<EBRPS>
    <EBRID>2340000000000101010101</EBRID>
</EBRPS>
<EBRST>
    <EBRID>43415230000000301010101</EBRID>
</EBRST>
<EBRAS>
<EBRID>23400000000000301010201</EBRID>
</EBRAS>
<EBRBS>
    <RptTime>2017-06-07 13:19:44</RptTime>
    <BrdSysInfo>(23400000000000301010301, 3, 97400)</BrdSysInfo>
    <StartTime>2017-06-07 13:19:44</StartTime>
    <EndTime>2017-06-07 13:22:44</EndTime>
    <FileURL>http://192.168.12.1/XXX.mp3</FileURL>
    <BrdStateCode>1</BrdStateCode>
    <BrdStateDes>执行成功</BrdStateDes>
</EBRBS>
</ResBrdItem>
</ResBrdInfo>
</EBMStateResponse>
</EBD>

```